

YOYO

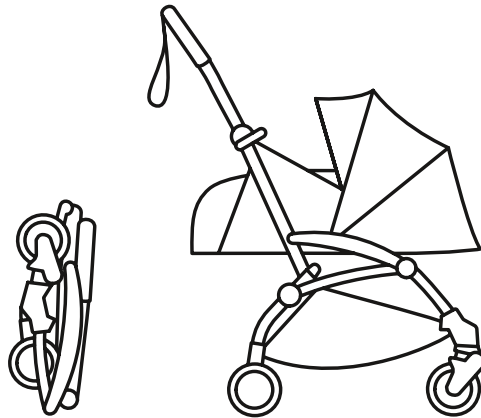

YOYO



**guide d'utilisation**  
**user guide**  
pack nouveau-né  
newborn pack



Guide d'utilisation .....	4
User guide .....	8
دليل المستخدم .....	12
Manual do usuário .....	16
Ръководство за употреба .....	20
用户手册 .....	24
Užívateľský manuál .....	28
Brugermanual .....	32
Benutzerhandbuch .....	36
Εγχειρίδιο χρήστη .....	40
Manual de usuario .....	44
Kasutusjuhend .....	48
Ohjekirja .....	52
Korisnički priručnik .....	56
Használati utasítás .....	60
Panduan pengguna .....	64
Manuale d'uso .....	68
取扱説明書 .....	72

사용자 매뉴얼 .....	76
Vartotojo vadovas .....	80
Lietotāja rokasgrāmata .....	84
Handleiding .....	88
Brukermanual .....	92
Instrukcija obslugi .....	96
Manual do usuário .....	100
Manual de utilizare .....	104
Руководство пользователя .....	108
Používateľská príručka .....	112
Navodila za uporabo .....	118
Упутство за коришћење .....	122
Användarmanual .....	126
คู่มือการใช้ .....	130
Kullanım kılavuzu .....	134
用戶手冊 .....	138
Посібник користувача .....	142

**IMPORTANT – A LIRE ATTENTIVEMENT ET A CONSERVER POUR CONSULTATION ULTERIEURE.  
LE NON-RESPECT DE CES INSTRUCTIONS POURRAIT AFFECTER LA SECURITE DE VOTRE ENFANT.**

## **AVERTISSEMENTS**

- **AVERTISSEMENT** : La poussette YOYO+/YOYO<sup>2</sup>/YOYO<sup>3</sup> 0+ est destinée à des enfants à partir de la naissance, et jusqu'à 9 kg.
- **AVERTISSEMENT** : Ne jamais laisser l'enfant sans surveillance.
- **AVERTISSEMENT** : S'assurer que tous les dispositifs de verrouillage sont enclenchés avant chaque utilisation.
- **AVERTISSEMENT** : Vérifier que les dispositifs de fixation de la nacelle, du siège ou du siège-auto sont correctement enclenchés avant utilisation.
- **AVERTISSEMENT** : Toujours utiliser le système de retenue.
- **AVERTISSEMENT** : Ne jamais utiliser l'entrejambe sans la ceinture de maintien.
- **AVERTISSEMENT** : Pour éviter toute blessure, maintenir l'enfant à l'écart lors du dépliage ou du pliage du produit.
- **AVERTISSEMENT** : Ne pas laisser l'enfant jouer avec ce produit.
- **AVERTISSEMENT** : Ce produit ne convient pas pour faire du jogging ou des promenades en rollers.
- La charge maximale admissible dans le panier est de 10 kg.
- La charge maximale admissible dans la poche filet est de 0.5 kg.
- Cette poussette ne doit être utilisée qu'avec un seul enfant.
- Ne jamais utiliser des accessoires autres que ceux fournis ou approuvés par STOKKE®.
- Ne pas utiliser de pièces de rechange qui ne proviendraient pas de STOKKE®.
- Toute charge attachée au pousoir et/ou à l'arrière du dossier et/ou sur les côtés du véhicule peut influencer sur la stabilité du véhicule.
- Activer le système de frein de parking lors des phases d'installation et de désinstallation de l'enfant.
- Lorsque la poussette est pliée, veiller à l'entreposer dans un lieu ne présentant pas de risque de chute sur un enfant.

- Pour monter ou descendre des escalators ou des escaliers, sortir l'enfant de la poussette et la replier avant de s'engager.
- Tenir la poussette éloignée de toute flamme, chauffage ou autre source de chaleur.
- Il est conseillé d'entretenir périodiquement les différents éléments mobiles afin d'assurer leur bon fonctionnement.
- S'assurer périodiquement que les systèmes de verrouillage soient opérationnels et qu'ils n'ont pas subi de détériorations suite à un choc par exemple.
- Lorsque la poussette est utilisée avec un siège auto, ce véhicule ne remplace pas un couffin ou un lit. Si votre enfant a besoin de dormir, il convient de le placer dans un couffin ou un lit.
- Le cadre de la poussette YOYO<sup>3</sup> peut être utilisé avec le siège-auto YOYO car seat by BeSafe ainsi que tout les sièges auto répertoriés avec l'adaptateur approprié sur le site Web : [stokke.com](http://stokke.com)
- La poussette YOYO+ 0+ est conforme à la norme EN1888: 2012.
- La poussette YOYO<sup>2</sup> 0+ est conforme à la norme EN1888-1: 2018.
- La poussette YOYO<sup>3</sup> 0+ a été homologuée selon la norme EN1888-1: 2018+A1:2022.
- La poussette YOYO<sup>3</sup> 0+ a été approuvée conformément à la norme ISO 31110 : 2020.

## **PRÉCAUTIONS ET ENTRETIEN**

Pour nettoyer le cadre de la poussette, utiliser un produit non toxique et non abrasif. Diluer dans de l'eau une petite quantité de détergent doux et non toxique. Passer sur le châssis à l'aide d'un chiffon doux. Ne jamais utiliser des détergents forts ou des solvants. Le nettoyage des parties textiles est possible en machine jusqu'à 30°C. Ne pas utiliser de détergents ou de javel.

En cas de stockage de votre poussette et quelle qu'en soit la durée, ne jamais stocker dans un lieu humide ou chaud. Stocker dans une position permettant à l'air de circuler, et éviter de recouvrir avec d'autres objets.

En cas de pluie, utiliser la housse de pluie (vendue séparément). Laisser sécher la poussette avant de la replier et de la ranger.

# GARANTIE CLIENT ET SERVICE APRES VENTE

**En tant que fabricant, STOKKE® garantit qu'en cas d'utilisation normale, les produits fonctionnent sans aucun problème pendant une durée de deux ans à compter de la date d'achat, conformément aux manuels et aux spécifications techniques du produit. Les étiquettes apposées sur les produits, avec les numéros de série, ne peuvent en aucun cas être retirées. Si l'étiquette du produit est retirée, la garantie n'est plus valable.**

## Étendue de la garantie

La garantie du fabricant s'applique à tous les produits de la marque STOKKE®.

Concernant les poussettes, elle couvre :

- Tous les défauts de fabrication au niveau du châssis, du cadre et des roues.
- Toutes les pièces textiles et du harnais des poussettes STOKKE®.

La garantie STOKKE® se limite au remplacement ou à la réparation des pièces défectueuses, sans frais. Dans le cas où la réparation est couverte par sa garantie du fabricant STOKKE® prendra à sa charge les frais et les risques liés au transport depuis et vers le revendeur agréé auprès duquel l'acheteur a acheté le produit.

Toute pièce ou tout produit remplacé(e), ou tout produit réparé, sera couvert pendant toute la durée restante de la garantie du produit original. Dans le cadre de la garantie, STOKKE® ne peut pas être tenue pour responsable de défauts de produits qui n'ont pas été achetés chez des revendeurs agréés (liste de revendeurs agréés sur le site [www.stokke.com](http://www.stokke.com)).

**La garantie du fabricant ne s'appliquera pas dans les cas suivants :**

- En cas de modifications ou des réparations du produit sans l'autorisation écrite préalable de STOKKE®.
- Si les défauts résultent d'une négligence ou d'un accident et/ou d'une utilisation ou d'un entretien non conforme aux instructions du guide utilisateur.
- Si le numéro de série du produit a été endommagé ou retiré.

- Si les dommages sont dus à une usure anormale du produit.
- En cas de montage ou d'installation incorrecte de pièces d'autres fabricants non compatibles avec le produit.
- En cas de dommage accidentel ou non intentionnel, d'utilisation inappropriée ou de négligence.
- En cas de rangement ou d'entretien inapproprié du produit.
- En cas de défaut, de détérioration ou d'usure au niveau des poignées ou des tissus, résultant d'une utilisation normale quotidienne du produit.
- En cas de trous ou de déchirures au niveau des pneus.
- En cas de dommage dû à des réparations effectuées par des personnes non autorisées, ou d'un mauvais démontage du produit.

### Recours à la garantie

La garantie du fabricant n'est en aucun cas transférable et peut uniquement être utilisée par le premier propriétaire du produit. STOKKE® a des obligations de garantie uniquement si le client peut présenter une preuve d'achat avec mention de la date d'achat. En cas de recours à la garantie du fabricant, le client doit signaler tout défaut au revendeur agréé, qui est son premier point de contact à ce titre. Tout défaut doit être signalé par le client au revendeur agréé dans les vingt jours de sa découverte.

**IMPORTANT – READ CAREFULLY AND KEEP FOR FUTURE REFERENCE.  
FAILURE TO FOLLOW THE INSTRUCTIONS CONTAINED IN THIS MANUAL MAY AFFECT YOUR CHILD’S SAFETY.**

## **WARNING**

- **WARNING:** The YOYO+/YOYO<sup>2</sup>/YOYO<sup>3</sup> 0+ stroller is suitable for children from birth and up to a maximum weight of 9 kg.
- **WARNING:** Never leave the child unattended.
- **WARNING:** Ensure that all the locking devices are engaged before use.
- **WARNING:** Check that the attachment devices of the reversible backrest and newborn nest are correctly engaged before use.
- **WARNING:** Always use the restraint system.
- **WARNING:** Always use the crotch strap of the harness in combination with the waist and shoulder belt.
- **WARNING:** To avoid injury ensure that the child is kept away when unfolding and folding this product.
- **WARNING:** Do not let the child play with this product.
- **WARNING:** This product is not suitable for running or skating.
- The maximum authorized load for the shopping basket is 10 kg.
- The maximum authorized load for the mesh pocket is 0.5 kg.
- This stroller is suitable for transporting only one child at a time.
- Do not use any accessories other than those approved or provided by STOKKE®.
- Do not use any spare parts other than those provided by STOKKE®.
- Hanging items or loads to the handlebar and/or on the back of the backrest and/or on the sides of the stroller, might impair its stability.
- Engage the parking brake when placing or removing the child.
- When folded, make sure the stroller is stored in a place where it does not risk to fall over a child.
- Before ascending or descending escalators or stairs, remove child from seat and fold the stroller.

- Keep the stroller away from open fire, heaters and other sources of strong heat.
- It is recommended to maintain and clean moving parts periodically in order to check correct functioning.
- Periodically make sure that locking mechanisms function properly and that they did not suffer any damage, e.g following a shock.
- When the stroller is used with a car seat, this vehicle does not replace a basket or a bed. If your child needs to sleep, they should be put in a cot or bed.
- YOYO<sup>3</sup> stroller frame can be used with listed car seat with proper adaptor in website: [stokke.com](http://stokke.com)
- The YOYO+ 0+ stroller has been approved in accordance with EN1888: 2012.
- The YOYO<sup>2</sup> 0+ stroller has been approved in accordance with EN1888-1: 2018.
- The YOYO<sup>3</sup> 0+ stroller has been approved in accordance with EN1888-1: 2018+A1:2022.
- The YOYO<sup>3</sup> 0+ stroller has been approved in accordance with ISO 31110: 2020.

## **CARE AND MAINTENANCE**

When cleaning the stroller frame, use a non-toxic, non-abrasive cleaner. Mix a solution of water with a small amount of a mild, non-toxic detergent. Apply to the stroller frame with a damp cloth. Never use strong detergents or solvents.

The fabric parts may be machine washed (maximum temperature 30°C). Never use strong detergents or bleach.

If you need to put your stroller in storage for any period of time, do not store in a damp or hot environment. Allow air flow around the stroller and do not stack anything on it.

In case of rain, use the rain cover (sold separately). Let the stroller dry before folding it and storing it.

# WARRANTY AND AFTER SALES SERVICE

**As a manufacturer, STOKKE® guarantees that with normal use, the products work without any problem for a period of two years from the date of purchase, in accordance with instructions and technical specifications of the product. The labels affixed on the products with serial numbers shall not be removed, in any case. If the label of the product is removed, the warranty is no longer valid.**

## Warranty coverage

The manufacturer's warranty applies to all the products of the brand STOKKE®. For the strollers, it covers:

- All manufacturing defects on the chassis, frame and wheels.
- All the textiles pieces and harness of the STOKKE® strollers.

The STOKKE® warranty is limited to replacement or repair of the defective parts, free of charge. If the repair is covered by the manufacturer's warranty, STOKKE® will bear the transportation costs and risk to and from the authorized retailer from whom the purchaser bought the product.

Any replaced product or part, or any repaired product will be covered during the remaining time of the original product's warranty. Under the warranty, STOKKE® cannot be responsible for defects in products that have not been purchased from authorized retailers (list of authorized retailers on [www.stokke.com](http://www.stokke.com) website).

### The manufacturer's warranty will not apply in the following cases:

- In case of modifications or repairs of the product without the prior written permission of STOKKE®.
- If the defects come from negligence or an accident and/or use or maintenance not in accordance with instructions in the user guide.
- If the Serial number of the product is damaged or removed.
- If the damages are caused by an abnormal wear of the product.

- In case of incorrect mounting or installation of parts from other manufacturers non-compatible with the product.
- In case of accidental or unintentional damage, misuse or neglect.
- In case of improper storage or maintenance of the product.
- In case of defect, damage or wear on the handlebar or textiles, resulting from normal daily use of the product.
- In case of holes or tears on the tires.
- In case of damage caused by repairs carried out by unauthorized persons, or improper disassembly of the product.

### Warranty claims

The manufacturer's warranty is not transferable in any case and can only be used by the first owner of the product. STOKKE® has guarantee obligations only if the client can present proof of purchase mentioning the date of purchase. In case of claiming the manufacturer's warranty, the customer must report any defect to the Authorized retailer, who is the first contact in this case. Any defect must be reported by the customer to the Authorized retailer within twenty days of its discovery.

هام - اقرأ بعناية واحرص على مراجع المستقبل.  
عدم الامتثال لهذه التعليمات يمكن أن يؤثر على سلامة طفلك.

## ⚠ تحذير

- تحذير: عربة أطفال YOYO+/YOYO<sup>2</sup>/YOYO<sup>3</sup> 0+ مناسبة للأطفال من سن الولادة وحتى وزن أقصى يبلغ 9 كجم.
- تحذير: لا تترك طفلك بدون رقابة مطلقاً.
- تحذير: تأكد من أن جميع أجهزة الإغلاق قد تم ربطها قبيل الاستخدام.
- تحذير: تأكد من أن أجهزة مرفقات ظهر المقعد القلاب و فراش المولود قد تم ربطهما بصورة سليمة قبيل الاستخدام.
- تحذير: استخدم نظام التقييد دائماً.
- تحذير: استخدم الشريطة المشعبة لحزام التثبيت دائماً بالافتتان مع حزام الكتف والخصر.
- تحذير: لتجنب الإصابة ، أبقِ الطفل بعيداً عند فتح المنتج أو طيه.
- تحذير: لا تدع الطفل يلعب بهذا المنتج.
- تحذير: هذا المنتج لا يناسب الهرولة أو التزلج.
- الحد الأقصى من الوزن المرخص له الخاص بسلة التسوق هو 10 كجم.
- الحد الأقصى للحمولة المعتمدة لشبكة جيب الظهر +0 هو 0.5 كجم.
- تناسب عربة الأطفال تلك نقل طفل واحد في كل مرة.
- لا تستخدم أي ملحقات أخرى بخلاف ما تم الموافقة عليه من جانب شركة STOKKE® أو تزويده من جانبها.
- لا تستخدم أي قطع غيار أخرى بخلاف ما توفره شركة STOKKE®.
- قد يؤدي تعليق المواد أو الأحمال على المقود و/أو على ظهر الكرسي و/أو على جانبي عربة الطفل إلى إضعاف استقرار العربة.
- يوصى بربط عربة مكابح الوقود حين يتم تركيب أو إزالة الطفل.
- عند إغلاق العربة، تأكد من تخزينها في مكان حيث لا تكون هناك خطورة من سقوطها على الطفل.
- قبل إنزال أو رفع السلام أو السلام المتحركة، حرك الطفل من العربة ثم أطويها.
- احفظ العربة بعيداً عن النيران المفتوحة والسخان ومصادر النيران القوية الأخرى.
- يوصى بتنظيف الأجزاء المتنقلة بصورة دورية والحفاظ عليها حتى يتم التأكد من تشغيلها بصورة صحيحة.
- تأكد بصورة دورية من أن آليات الغلق تعمل بصورة صحيحة وأنها لا تعاني من أي تدمير، على سبيل المثال، عقب التعرض لحادثة.

- عند استخدام عربة الأطفال مع مقعد السيارة ، لا تحل هذه السيارة محل سلة أو سرير. إذا احتاج طفلك إلى النوم ، فيجب وضعه في سرير أو سرير.
- يمكن استخدام إطار عربة YOYO<sup>3</sup> مع مقعد السيارة المدرج مع محول مناسب في الموقع [stokke.com](http://stokke.com)
- لقد اعتُمدت عربة أطفال YOYO+ 0 وفقاً للتوجيه 2012: EN1888.
- لقد اعتُمدت عربة أطفال YOYO<sup>2</sup> 0+ وفقاً للتوجيه 2018: EN1888-1.
- لقد تم اعتماد عربة YOYO<sup>3</sup> 0+ وفقاً للمعيار 2018+A1:2022: EN1888-1.
- كرسي الدفع YOYO<sup>3</sup> 0+ حاصل على اعتماد 2020: ISO 31110.

## الرعاية والصيانة

- حين يتم تنظيف إطار العربة، استخدم منظف غير سام وغير كاشط. اخلط محلول من الماء بكمية صغيرة من منظف غير سام خفيف. ثم ضعه على إطار العربة باستخدام قماش رطب. ولا تستخدم المنظفات القوية أو المذيبات على الإطلاق.
- يمكن تنظيف الأجزاء النسيجية ألياً (في درجة حرارة 30° فهرنهايت كحد أقصى). لا تستخدم على الإطلاق منظفات قوية أو مبيضات.
- إذا احتجت إلى تخزين عربة الأطفال لفترة من الوقت، لا تقم بتخزينها في مكان حار أو رطب. عليك أن تتيح للهواء التدفق حول عربة الأطفال ولا تكس فوقها الأشياء.
- في حال هطول المطر، استخدم غطاء المطر (بياع منفصلاً). دع العربة تجف قبل طيها وتخزينها بعيداً.



## الضمان وخدمات ما بعد البيع

تضمن شركة STOKKE® كونها الشركة المصنعة للمنتج أن في حالة الاستخدام العادي، تعمل المنتجات بدون مشكلات لمدة عامين من تاريخ الشراء، طبقًا للتعليمات والمواصفات التقنية الخاصة بالمنتج. ويجب عدم إزالة العلامات الملصوقة على المنتج ذات الأرقام التسلسلية في أي حال من الأحوال. وإذا تم إزالة العلامات، حينها يُصبح الضمان غير صالح.

### تغطية الضمان

ينطبق ضمان المصنع على جميع منتجات العلامة التجارية STOKKE®. بالنسبة إلى العربة، فالضمان يُغطي:

- جميع عيوب التصنيع على هيكل السيارة والإطار والعجلات،
- جميع القطع النسيجية والأجزاء الخاصة بعربة الأطفال من STOKKE®

يقتصر ضمان STOKKE® على استبدال وإصلاح الأجزاء المعيبة دون مقابل. إذا دخل تصليح العيب ضمن ضمان الشركة المصنعة، سوف تتحمل شركة STOKKE® الخطورة وتكاليف النقل من وإلى التاجر بالتجزئة المرخص له والذي قد تم شراء المنتج منه. سوف يتم تغطية أي منتج أو جزء منه يتم استبداله أو إصلاحه في أثناء المدة المتبقية من ضمان المنتج الأصلي. تحت الضمان، لا يمكن لشركة STOKKE® تحمل مسؤولية العيوب الملحقة بالمنتج الذي تم شراؤه من تاجر بالتجزئة لا يحمل ترخيص (توجد قائمة للمتاجر البيع بالتجزئة على الموقع الإلكتروني [www.stokke.com](http://www.stokke.com) website).

لن ينطبق ضمان المصنع على الحالات التالية:

- في حالة التعديلات أو التصليحات الطارئة على المنتج دون إذن مسبق من الشركة STOKKE®.
- إذا كان الخلل نتيجة الإهمال أو وقوع حادث أو بسبب الاستخدام أو الصيانة بما لا يتوافق مع التعليمات الواردة في دليل المستخدم.
- إذا تمت إزالة الرقم التسلسلي أو تدميره.
- إذا حدثت التلفيات نتيجة لارتداء المنتج بطريقة غير المعتادة.
- في حالة التركيب غير الصحيح أو وضع أجزاء من شركات منتجة أخرى غير متوافقة مع المنتج.
- في حالات الأضرار العرضية أو غير المقصودة أو سوء الاستخدام أو الإهمال.
- في حالة التخزين غير الصحيح أو الصيانة غير السليمة للمنتج.
- في حالة تعرض المقود أو المنسوجات لعطل أو ضرر أو تلف نتيجة للاستخدام اليومي المعتاد للمنتج.
- في حالة حدوث ثقب أو تمزقات بالعجلات.
- في حالة الأضرار الناجمة عن عمليات تصليح تمت من خلال أشخاص غير معتمدين أو تجميع غير صحيح للمنتج.

### مطالبات الضمان

ضمان الشركة المصنعة غير قابل للنقل في أي حال من الأحوال ويمكن استخدامه فقط من جانب المالك الأول للمنتج. تضمن شركة STOKKE® الإيفاء بالتزامات فقط إذا استطاع العميل احضار إثبات شراء يذكر تاريخ البيع. في حالة المطالبة بضمان الشركة المصنعة، يجب أن يبلغ العميل التاجر بالتجزئة بوجود عيب ويكون هو أول شخص للتواصل معه في هذه الحالة. يجب إبلاغ البائع بالتجزئة المرخص له من جانب العميل في غضون يومين من اكتشاف الخلل.

**IMPORTANTE: LEIA COM ATENÇÃO E MANTENHA ESTAS INSTRUÇÕES PARA REFERÊNCIA FUTURA.**

**O NÃO CUMPRIMENTO DAS INSTRUÇÕES CONTIDAS NESTE MANUAL PODE AFETAR A SEGURANÇA DE SEU FILHO**

## **ADVERTÊNCIA**

- AVISO: O carrinho YOYO+/YOYO<sup>2</sup>/YOYO<sup>3</sup> COM O MOISES 0+ é adequado para crianças desde o nascimento e até um peso máximo de 9 kg
- AVISO: Nunca deixe a criança sozinha
- AVISO: Certifique-se de que todos os dispositivos de travamento estejam acoplados antes do uso
- AVISO: Verifique se os dispositivos de fixação do encosto reversível e do ninho de recém-nascidos estão encaixados corretamente antes do uso.
- Use sempre o cinto de retenção.
- AVISO: Sempre utilize a tira entrepernas em combinação com o cinto abdominal e o de ombro
- AVISO: Para evitar ferimentos, assegure-se de que seu filho seja mantido afastado ao desdobrar e dobrar este produto
- AVISO: Não deixe a criança brincar com este produto.
- AVISO: Este produto não é adequado para correr ou patinar.
- A carga máxima autorizada para a cesta de compras é de 10 kg.
- A carga máxima autorizada para o bolso traseiro com zíper da capota é de 0,5 kg.
- Este carrinho é adequado para o transporte de apenas uma criança de cada vez
- Não utilize nenhum outro acessório além dos aprovados ou fornecidos por STOKKE®
- Não usar nenhuma peça de reposição além daquelas fornecidas por STOKKE®
- Quaisquer itens pendurados na manopla ou na parte posterior do encosto ou nas laterais do carrinho, podem prejudicar sua estabilidade.
- Recomenda-se que acione o freio do carrinho ao colocar ou retirar a criança.
- Quando dobrado, certifique-se de que o carrinho esteja armazenado em um local onde não corra o risco de cair sobre uma criança

- Antes de subir ou descer qualquer escada rolante ou degraus, retire a criança do assento e dobre o carrinho.
- Mantenha o carrinho afastado de chamas expostas, aquecedores e outras fontes de energia e forte calor
- Recomenda-se que efetue a manutenção e limpeza das peças móveis periodicamente, de forma a verificar o correto funcionamento.
- Certifique periodicamente se os mecanismos de travamento funcionam corretamente e se eles não sofreram quaisquer danos, por exemplo, após um choque.
- Quando o carrinho é usado com um assento de carro, ele não substitui um Moisés ou uma cama. Se seu filho precisar dormir, ele deve ser colocado em um Moisés, berço ou cama.
- O chassi do carrinho YOYO<sup>3</sup> para ser usado com uma cadeira de carro precisa de um adaptador adequado, informado no site: [stokke.com](http://stokke.com)
- O carrinho YOYO+ 0+ foi aprovado de acordo com a norma EN1888: 2012.
- O carrinho YOYO<sup>2</sup> 0+ foi aprovado de acordo com a EN1888-1: 2018
- O carrinho YOYO<sup>3</sup> 0+ foi aprovado de acordo com a EN1888-1: 2018+A1:2022
- O carrinho YOYO<sup>3</sup> 6+ foi aprovado de acordo com a ISO 31110: 2020.

## **CUIDADO E MANUTENÇÃO**

Ao limpar o chassi do carrinho, use um produto de limpeza não tóxico e não abrasivo. Use um pano úmido com uma pequena quantidade de sabão neutro. Nunca use detergentes ou solventes fortes. Evite deixá-lo diretamente ao sol. As peças de tecido podem ser lavadas na máquina (temperatura máxima 30°C). Nunca use detergentes fortes ou alvejantes. Se precisar de armazenar o carrinho durante algum tempo, não o armazene num ambiente úmido ou quente. Permita um fluxo de ar ao redor do carrinho e não empilhe qualquer coisa sobre ele. Se chover, utilize a capa para a chuva (vendida em separado). O carrinho deve secar antes de ser dobrado e guardado.

# GARANTIA E SERVIÇO PÓS VENDA

Como fabricante, a STOKKE® garante que dentro de um uso normal, os produtos funcionam sem qualquer problema por um período de dois anos a partir da data de compra, de acordo com as instruções e especificações técnicas do produto. As etiquetas fixadas nos produtos com números de série não deverão nunca ser removidas. Se a etiqueta do produto for removida, a garantia deixa de ser válida.

## Cobertura da garantia

A garantia do fabricante aplica-se a todos os produtos da marca STOKKE®. Para os carrinhos, abrange:

- Todos os defeitos de fábrica do chassi, estrutura e nas rodas.
- Todas as peças têxteis e cintos dos carrinhos STOKKE®.

STOKKE® a garantia é limitada à substituição ou reparo das peças defeituosas, sem custos. Se o reparo for coberto pela garantia do fabricante, STOKKE® arcará com os custos e riscos de transporte de e para o revendedor autorizado de quem o comprador comprou o produto.

Qualquer peça, produto substituído ou reparado terá cobertura durante o tempo restante da garantia original do produto. Sob a garantia, a STOKKE® não se responsabiliza por quaisquer defeitos nos produtos que não tenham sido comprados de revendedores autorizados.

### A garantia do fabricante não se aplica nos seguintes casos

- No caso de modificações ou reparações do produto sem a prévia autorização escrita da representante da Babyzen.
- Se os defeitos vierem de negligência ou de um acidente e/ou uso ou manutenção contrários às instruções no guia do usuário.
- Se o número de série do produto estiver danificado ou tiver sido removido
- Se os danos forem causados por um desgaste anormal do produto

- No caso de montagem ou instalação incorreta das peças de outros fabricantes não compatíveis com o produto.
- No caso de dano acidental ou não intencional, uso indevido ou negligente.
- No caso de armazenamento indevido ou manutenção inadequada do produto.
- No caso de defeito, dano ou desgaste da manopla ou têxteis, resultante do uso diário normal do produto.
- No caso de furos ou rasgões nos pneus
- No caso de dano causado por reparações feitas por pessoas não autorizadas ou desmontagem inapropriada do produto.

### Reclamações da garantia

A garantia do fabricante não é transferível em caso algum e apenas pode ser utilizada pelo primeiro proprietário do produto. O fabricante possui obrigações de garantia apenas para com o cliente que apresentar o comprovante de compra (NF) com a respetiva data de compra. No caso de reclamação da garantia do fabricante, o cliente deve reportar qualquer defeito ao lojista autorizado, que será o primeiro contato neste caso. Qualquer defeito deve ser informado pelo cliente ao lojista autorizado dentro de 20 dias após sua descoberta.

**ВАЖНО - ПРОЧЕТЕТЕ ВНИМАТЕЛНО И ДА СЕ СЪХРАНЯВАТЕ БЪДЕЩА РЕФЕРЕНТА. НЕСПАЗВАНЕТО НА ТЕЗИ ИНСТРУКЦИИ МОЖЕ ДА ПОВЛИЯЕ НА БЕЗОПАСНОСТТА НА ВАШЕТО ДЕТЕ.**

## ПРЕДУПРЕЖДЕНИЕ

- ПРЕДУПРЕЖДЕНИЕ: Детската количка YOYO+/YOYO<sup>2</sup>/YOYO<sup>3</sup> 0+ е подходяща за ползване от раждането на бебето до достигане на тегло от 9 кг.
- ПРЕДУПРЕЖДЕНИЕ: Никога не оставяйте детето си без надзор.
- ПРЕДУПРЕЖДЕНИЕ: Преди употреба се уверете, че всички заключващи механизми са фиксирани правилно.
- ПРЕДУПРЕЖДЕНИЕ: Уверете се, че закачащите се части на двустранно ползващата се облегалка и на коша за новородено са правилно поставени преди употреба.
- ПРЕДУПРЕЖДЕНИЕ: Винаги използвайте системата за обезопасяване.
- ПРЕДУПРЕЖДЕНИЕ: Винаги използвайте предпазния колан като закопчана комбинация от колана между краката, презрамките за рамене и колана около кръста.
- ПРЕДУПРЕЖДЕНИЕ: За да избегнете наранявания, убедете се, че детето е достатъчно отдалечено от детската количка по време на процеса на разгъване и сгъване на този продукт.
- ВНИМАНИЕ: Не оставяйте детето си да играе с този продукт.
- ПРЕДУПРЕЖДЕНИЕ: Този продукт не е подходящ при бягане или пързаяне с ролкови кънки.
- Максималният допустим товар на кошницата за пазаруване е 10 кг.
- Максимално допустимият товар за джоба на сенника е 0.5 кг.
- Тази детска количка е подходяща за транспортиране само на едно дете в даден момент.
- Не използвайте аксесоари, различни от тези, които са одобрени или предоставени от STOKKE®.
- Не използвайте резервни части, различни от тези, които са предоставени от STOKKE®.
- Висящи предмети или товари на дръжката и/или на задната част на облегалката, и/или на страничните части на детската количка може да нарушат нейната стабилност.

- Препоръчително е да задействате ръчната спирачка на детската количка при поставяне или изваждане на детето в/от нея.
- Когато детската количка е в сгънато положение, убедете се, че тя се съхранява на място, където няма опасност да падне върху дете.
- Преди да ползвате възходящ/низходящ ескалатор или стълби, извадете детето от седалката и след това сгънете детската количка.
- Пазете детската количка далеч от открит огън, нагредатели и други източници на силна топлина.
- Препоръчително е движещите се части да се поддържат и почистват периодично с цел проверка на правилното им функциониране.
- Периодично проверявайте, за да се убедите, че заключващите механизми функционират правилно и не са повредени, например след удар.
- Когато количката се използва с столче за кола, това превозно средство не замества кошница или легло. Ако детето ви трябва да спи, те трябва да бъдат поставени в креватче или легло.
- Рамка за количка YOYO<sup>3</sup> може да се използва с посочена столче за кола с подходящ адаптер в уебсайта: [stokke.com](http://stokke.com)
- Детските колички YOYO+ 0+ са одобрени съгласно стандарта EN1888: 2012.
- Детските колички YOYO<sup>2</sup> 0+ са одобрени съгласно стандарта EN1888-1: 2018.
- Детската количка YOYO<sup>3</sup> 0+ е одобрена в съответствие с европейския стандарт за изделия за отглеждане на малки деца EN1888-1: 2018+A1:2022.
- Количката YOYO<sup>3</sup> 0+ е одобрена в съответствие с ISO 31110: 2020.

## ГРИЖА И ПОДДРЪЖКА

При почистване на рамката на детската количка използвайте нетоксични, неабразивни почистващи препарати. Смесете разтвор от вода с малко количество мек, нетоксичен препарат. Нанесете върху рамката на детската количка с навлажнена кърпа. Никога не използвайте силни препарати или разтворители. Текстилните части могат да бъдат изпрани в перална машина (максимална температура 30°C). Никога не използвайте силни или избелващи препарати. Ако е необходимо да приберете детската количка за съхранение за определен период от време, не я съхранявайте във влажна или топла среда. Оставете

въздушен поток около детската количка и не поставяйте нищо върху нея. Използвайте дъждобрана когато вали (продава се самостоятелно). Подсушете добре количката преди да я сгънете и приберете за съхранение.

## ГАРАНЦИЯ И СЛЕДПРОДАЖБЕНО ОБСЛУЖВАНЕ

**Като производител, STOKKE® гарантира, че при нормална употреба продуктите работят без никакъв проблем за срок от две години от датата на покупката в съответствие с инструкциите и техническите спецификации на продукта. Етикетът със сериен номер, поставен върху продукта, не трябва да се премахва в никакъв случай. Ако етикетът на продукта се отстрани, гаранцията става невалидна.**

### Гаранционно покритие

Гаранцията на производителя се прилага за всички Продукти с марката STOKKE®. За детски колички тя обхваща:

- Всички производствени дефекти на шасито, рамката и колелата.
- Всички текстилни части и предпазни колани на детски колички STOKKE®.

Гаранцията на STOKKE® е ограничена до безплатна подмяна или ремонт на дефектните части. Ако ремонтът се покрива от гаранцията на производителя, STOKKE® ще поеме разходите за транспорт и риска от и до оторизирания търговец на дребно, от когото купувачът е закупил Продукта.

Всяка част, подменен или ремонтиран Продукт ще бъдат покрити през оставащото време на първоначалната гаранция на Продукта. В рамките на гаранцията STOKKE® не носи отговорност за дефекти в Продукти, които не са закупени от оторизирани търговци на дребно (списък на оторизирани търговци на дребно на [www.stokke.com](http://www.stokke.com)).

### Гаранцията на производителя няма да се прилага в следните случаи:

- В случай на модификации или ремонт на Продукта без предварителното писмено разрешение на STOKKE®.
- Ако дефектите са в резултат на небрежност или злополука и/или използване или поддръжка, несъответстващи на инструкциите в ръководството за потребителя.
- Ако серийният номер на Продукта е повреден или отстранен.
- Ако повредите са причинени от необичайно износване на Продукта.
- В случай на неправилно монтиране или инсталиране на части от други производители, които не са съвместими с Продукта.
- В случай на случайна или непреднамерена повреда, злоупотреба или небрежност.
- В случай на неправилно съхранение или поддръжка на Продукта.
- В случай на дефект, повреда или износване на дръжката или текстилните части, в резултат от нормална ежедневна употреба на Продукта.
- В случай на дупки или наранявания по гумите.
- В случай на повреди, причинени от ремонти, извършвани от неупълномощени лица, или неправилно разглобяване на Продукта.

### Гаранционни претенции

Гаранцията на производителя не може да се прехвърля и може да се използва само от първия собственик на Продукта. STOKKE® има гаранционни задължения само ако клиентът може да представи доказателство за покупка, в което е посочена датата на покупката. При предявяване на иск за производствена гаранция към производителя, клиента трябва да докладва дефекта на Упълномощения търговец/вносител, който е първият контакт в този случай. Всеки дефект трябва да се докладва от клиента на Упълномощения търговец/вносител в рамките на двадесет дни от откриването му.

**重要信息 - 请仔细阅读并保留以供将来参考。  
如未能遵守此说明书中包含的说明, 有可能会影响您孩子的安全。**

## 警告

- **警告:** YOYO+/YOYO<sup>2</sup>/YOYO<sup>3</sup> 0+ 婴儿手推车适用于刚出生至最大 9kg 重的儿童。
- **警告:** 当儿童乘坐时, 看护人不要离开。
- **警告:** 使用推车前确保所有锁定装置都已处于锁定状态。
- **警告:** 使用推车前检查可掉换靠背及初生卧兜的连接装置都已正确地锁上。
- **警告:** 儿童乘坐时必须使用安全带
- **警告:** 请务必将安全带上的胯部固定带以及腰部和肩部固定带一同使用。
- **警告:** 当展开或折叠此产品时, 请确保孩子与产品保持距离。
- **警告:** 请勿让孩子玩耍此产品。
- **警告:** 此产品不适于奔跑或滑冰。
- 购物篮的最大允许荷载为 10 kg。
- 网袋的最大允许荷载为 0.5 kg。
- 此手推车每次只能携带一个孩子。
- 请勿使用除了 STOKKE® 核准或提供的附件之外的任何其它附件。
- 请勿使用除了 STOKKE® 提供的备用配件之外的任何其它配件。
- 在婴儿手推车的手柄和/或座位靠背以及/或侧面悬挂物品或荷载, 可能会影响其稳定性。
- 当将孩子放入婴儿手推车内或抱离婴儿手推车时, 请启动煞车锁定。
- 当折叠时, 请确认婴儿手推车存放在不会有翻倒在孩子身上的危险的地方。
- 乘坐电梯或上下楼梯时, 请将孩子从座位上抱离并将婴儿手推车折叠。
- 请保持婴儿手推车远离明火、加热器和其它高热源。

- 建议定期维护和清洁移动部件, 以便于检查其功能是否正常。
- 定期确认锁紧机制是否正确运作, 以及是否存在任何损毁 (例如在撞击之后)。
- 将婴儿推车与汽车座椅一起使用时, 该婴儿推车不能代替睡床。如果您的孩子需要睡觉, 请将婴儿放在婴儿床或床上。
- YOYO<sup>3</sup> 车架可配合指定汽车座椅及连接器一同使用, 详情请浏览官网: [stokke.com](http://stokke.com)
- YOYO+ 0+ 婴儿车已通过 GB14748-2006 标准认证
- YOYO+ 0+ 模式:  
产品型号: 10101 & 10105 / 10101 & 10107 / 10101 & 10110  
适用年龄: 0-6个月  
座椅承载体重: 最大承重9公斤
- YOYO<sup>2</sup> 0+ 婴儿车已通过 GB14748-2006 标准认证
- YOYO<sup>2</sup> 0+ 模式:  
产品型号: 595101/ 595102 配 646203/ 646204/646206/646207/ 646208/ 646209/  
646210/ 646211/649001。  
适用年龄: 0-6个月  
座椅承载体重: 最大承重9公斤
- YOYO<sup>3</sup> 0+ 模式: 产品型号: 646001/ 646002 配 646203/646204/646206/646207/  
646208/646209/646210/646211/649001。  
适用年龄: 0-6个月  
座椅承载体重: 最大承重9公斤
- YOYO<sup>3</sup> 0+ 婴儿推车已通过 GB14748-2006 认证。
- YOYO+ 0+ 婴儿手推车已经过 EN1888: 2012.
- YOYO<sup>2</sup> 0+ 婴儿手推车已经过 EN1888-1: 2018.
- YOYO<sup>3</sup> 0+ 婴儿手推车已经过 EN1888-1: 2018+A1:2022.
- YOYO<sup>3</sup> 0+ 婴儿推车已通过 ISO31110:2020 认证。



## 保养和维护

当清洁婴儿手推车车架时, 请使用无毒、无磨蚀性的清洁剂。将水与少量温和无毒的洗涤剂混合。使用湿布蘸取混合溶液清洁婴儿手推车车架。禁止使用强效洗涤剂或溶液。

纤维部分可使用机器洗涤(最高温度 30°C)。禁止使用强效洗涤剂或漂白剂。

如您需要将婴儿手推车存放, 请勿将其存放在潮湿或高热环境中。请保证婴儿手推车周围有流动空气, 且无任何物品堆放在手推车上。

如下雨, 请使用雨篷(独立发售)。在折叠并存放婴儿手推车前, 请将其风干。

## 质保和售后服务

作为生产商, STOKKE® 保证在按照产品说明书和技术规范正常使用时, 产品可在购买之日起的两年内正常运作无任何问题。无论何种情况下都不可移除贴于产品上的序列号标签。如产品上的标签移除, 则质保不再有效。

## 质保范围

生产商的质保应用于 STOKKE® 品牌下的所有产品。对于婴儿手推车, 其覆盖范围为:

- 底盘、车架和车轮上的所有制造缺陷。
- STOKKE® 婴儿手推车的所有织物部件和固定带。

STOKKE® 质保仅限于缺陷部件的免费更换或保修。如维修项目涵盖于生产商的质保范围内, 则 STOKKE® 将承担往返购买者购买产品的授权零售商处的运输费用以及风险。

任何部件、更换或维修的产品都享有原始产品剩余的质保时间。在质保范围内, STOKKE® 无法对不是从授权零售商(授权零售商的清单公布于网站 [www.stokke.com](http://www.stokke.com)) 处购买的产品的缺陷负责。

### 生产商的质保不适用于以下情况:

在未获得 STOKKE® 事先书面许可的情况下进行的产品改造或维修。

因疏忽或事故和/或未根据用户指南中的说明进行的使用或维护而导致的缺陷。

产品序列号标签损毁或被移除。

由产品的非正常磨损导致的损坏。

来自其他生产商的与产品不兼容的零部件的不正确装配或安装。

事故或非故意损坏、滥用或忽视的情况下。

产品不正确存放或维护的情况下。

产品的正常使用导致的手柄或织物的缺陷、损毁或磨损。

轮胎上的孔洞或撕裂。

由非授权人士进行的维修导致的损坏或由不正确的产品拆卸导致的损坏。

### 质保索赔

任何情况下生产商的质保都不可转让, 只可由产品的最初拥有者使用。只有在客户能够出示购买日期的购买证据的情况下, STOKKE® 方可保证履行其义务。如果需要向生产商提出质保索赔, 用户必须向此事件的第一联系人, 即授权零售商报告所有缺陷。所有缺陷都必须在发现后的二十天内向授权零售商报告。

**DŮLEŽITÉ - POZORNĚ SI PŘEČTĚTE A UCHOVÁVAJTE PRO BUDOUCÍ REFERENCE. NEDODRŽENÍ TĚCHTO POKYNŮ MŮŽE OVLIVNIT BEZPEČNOST VAŠEHO DÍTĚTE.**

## VAROVÁNÍ

- VAROVÁNÍ: Sportovní kočárek YOYO+/YOYO<sup>2</sup>/YOYO<sup>3</sup> 0+ je vhodný pro děti od narození až do váhy maximálně 9 kg.
- VAROVÁNÍ: Nenechte vaše dítě nikdy bez dozoru.
- VAROVÁNÍ: Zajistěte, aby všechny upínací prvky byly zapnuty před použitím.
- VAROVÁNÍ: Před použitím zkontrolujte, zda upínací součástky nastavitelného opěradla a sedátka pro novorozence jsou správně zapojeny.
- VAROVÁNÍ: Používejte vždy zajišťovací systém.
- VAROVÁNÍ: Používejte vždy pás popruhů mezi nohy ve spojení s bederním a ramenním pásem.
- VAROVÁNÍ: Aby nedošlo ke zranění, držte dítě při rozkládání nebo skládání výrobku mimo dosah.
- VAROVÁNÍ: Nenechávejte děti, aby si s výrobkem hrály.
- VAROVÁNÍ: Tento výrobek není vhodný pro běh či jízdu na kolečkových bruslích.
- Maximální povolené zatížení nákupního košíku je 10 kg.
- Maximální povolené zatížení síťované kapsy je 0.5 kg.
- Tento sportovní kočárek je vhodný pouze pro přepravu vždy jen jednoho dítěte.
- Nepoužívejte jiné příslušenství než schválené nebo dodané firmou STOKKE®.
- Nepoužívejte žádné náhradní díly než dodané firmou STOKKE®.
- Zavěšené předměty či zatížení řídicí tyče a/nebo zadní strany opěradla a/nebo postranic sportovního kočárku mohou snížit jeho stabilitu.
- Doporučuje se zatáhnout parkovací brzdu při vkládání a vyjímání dítěte.
- Zajistěte takové umístění, aby sportovní kočárek ve složeném stavu nemohl spadnout na dítě.
- Před vstupem či výstupem z eskalátoru či pohyblivého schodiště vyjměte dítě ze sedadla a složte kočárek.

- Chraňte sportovní kočárek před otevřeným ohněm, topnými tělesy a jinými zdroji silného tepla.
- Doporučuje se pravidelně udržovat a čistit pohyblivé díly v zájmu správné funkce.
- Pravidelně zkontrolujte řádnou funkci zajišťovacího mechanismu a zda díly nejsou poškozené, např. v důsledku nárazu.
- Pokud je kočárek používán s autosedačkou, toto vozidlo nenahrazuje košík ani postel. Pokud vaše dítě potřebuje spát, mělo by být vloženo do dětské postýlky nebo postele.
- Rám kočárku YOYO<sup>3</sup> lze použít u autosedačky uvedené v seznamu se správným adaptérem na webových stránkách: [stokke.com](http://stokke.com)
- Sportovní kočárek YOYO+ 0+ byl schválen dle normy EN1888: 2012.
- Sportovní kočárek YOYO<sup>2</sup> 0+ byl schválen dle normy EN1888-1: 2018.
- Dětský kočárek YOYO<sup>3</sup> 0+ byl schválen v souladu s normou EN1888-1: 2018+A1:2022.
- Kočárek YOYO<sup>3</sup> 0+ byl schválen v souladu s ISO 31110: 2020.

## PÉČE A ÚDRŽBA

Při čištění rámu kočárku používejte netoxické, neabrazivní čisticí prostředky. Použijte roztok vody s malým množstvím jemného, netoxického čisticího prostředku. Roztok naneste na rám vlhkým hadříkem. Nepoužívejte nikdy silné čisticí prostředky nebo rozpouštědla.

Látkové díly lze prát v pračce (maximální teplota 30°C). Nepoužívejte nikdy silné čisticí prostředky nebo bělidla.

Jestliže chcete uložit kočárek na jakoukoli dobu, neukládejte jej ve vlhkém nebo horkém prostředí. Umožněte proudění vzduchu okolo kočárku a nic na něj neukládejte.

Za deště použijte pokrývku proti dešti (prodává se samostatně). Než dětský kočárek složíte a uložíte, nechejte ho vyschnout.



# ZÁRUKA A POPRODEJNÍ SERVIS

Jako výrobce firma STOKKE® poskytuje záruku, že při normálním používání výrobky fungují bez jakýchkoli problémů po dobu dvou roků od data koupě, v souladu s pokyny a technickými údaji výrobku. Štítky s výrobním číslem připevněné na výrobku nesmí být v žádném případě odstraněny. V případě odstranění štítku přestává platit záruka.

## Rozsah záruky

Záruka výrobce se vztahuje na všechny výrobky značky STOKKE®. Pro sportovní kočárky zahrnuje:

- Veškeré výrobní závady na podvozku, rámu a kolečkách.
- Veškeré látkové díly a popruh sportovního kočárku STOKKE®.

Záruka STOKKE® je omezená na bezplatnou výměnu nebo opravu vadných dílů. Jestliže se na opravu vztahuje záruka výrobce, STOKKE® ponese riziko a náklady na dopravu od a k autorizovanému prodejci, u kterého byl výrobek zakoupen kupujícím.

Kterýkoli výrobek vyměněný nebo opravený bude kryt po zbývající dobu původní záruky na výrobek. Na základě záruky firma STOKKE® není odpovědná za vady výrobků, které nebyly zakoupeny od autorizovaných prodejců (seznam autorizovaných prodejců je na [www.stokke.com](http://www.stokke.com) website).

### Záruka výrobce se nevztahuje na následující případy:

- V případě úprav nebo oprav výrobku bez předchozího písemného schválení od STOKKE®.
- Jestliže jsou vady důsledkem nedbalosti nebo nehody a/nebo používání nebo údržby v rozporu s pokyny uvedenými v návodu pro uživatele.
- Jestliže je výrobní číslo výrobku poškozeno nebo odstraněno.
- Jestliže je poškození způsobeno abnormálním opotřebením výrobku.
- V případě nesprávné montáže nebo instalace dílů od jiných výrobců, které nejsou kompatibilní s výrobkem.

- V případě náhodného nebo neúmyslného poškození, použití pro jiné účely nebo zanedbání.
- V případě nepatřičného uskladnění nebo údržby výrobku.
- V případě vady, poškození nebo opotřebenění řídicí tyče nebo látkových dílů v důsledku normálního každodenního používání výrobku.
- V případě proděravění nebo roztržení pneumatik.
- V případě poškození způsobených opravami provedenými neautorizovanými osobami nebo neodbornou demontáží výrobku.

### Nároky ze záruky

Záruka výrobce není v žádném případě přenositelná a může být uplatněna jen prvním vlastníkem výrobku. Firma STOKKE® má závazky ze záruky jen tehdy, když zákazník předloží doklad o zakoupení s datem koupě. V případě uplatnění nároků ze záruky výrobce musí zákazník oznámit jakoukoli vadu autorizovanému prodejci, který je první kontaktní osobou v tomto případě. Jakákoli vada musí být oznámena autorizovanému prodejci ve lhůtě dvaceti dní od jejího zjištění.

**VIGTIGT - LÆS OMHANDLING OG OPBEVAR FOR FREMTIDIG REFERENCE.  
IKKE-OVERENSSTEMMELSE MED DETTE INSTRUKTIONER KAN VIRKKE SIKKERHEDET FOR  
DIT BØRN.**

## ADVARSEL

- ADVARSEL: YOYO+/YOYO<sup>2</sup>/YOYO<sup>3</sup> 0+ klapvogn er egnet til børn fra fødslen og op til en maksimal vægt på 9 kg.
- ADVARSEL: Lad aldrig dit barn være uden opsyn.
- ADVARSEL: Sørg for, at alle låseanordninger anvendes før brug.
- ADVARSEL: Kontrollér, at vedhæftede anordninger på det reversible ryglæn og babysæde er korrekt.
- ADVARSEL: Brug altid fastholdelsesanordning/seler.
- ADVARSEL: Brug altid seletøjets skridtsele i kombination med talje- og skuldersele.
- ADVARSEL: Hold barnet væk, når produktet foldes ud eller foldes, for at undgå skader.
- ADVARSEL: Lad ikke barnet lege med dette produkt.
- ADVARSEL: Dette produkt er ikke egnet til løb eller skating.
- Den tilladte belastning for indkøbskurven er 10 kg.
- Den maksimalt tilladte belastning til netlommen er 0,5 kg.
- Denne klapvogn er egnet til transport af kun ét barn ad gangen.
- Brug ikke andet tilbehør end de godkendte eller leverede af STOKKE®.
- Brug ikke andre reservedele end dem leveret af STOKKE®.
- Hængende elementer eller belastninger til styret og/eller på bagsiden af ryglænet og/eller på siderne af klapvognen, kan skade dets stabilitet.
- Det anbefales at trække parkeringsbremsen, når du barnet sættes i klapvognen eller fjernes.
- Når den er foldet, skal du sørge for at klapvognen er gemt et sted, hvor den ikke risikerer at falde ned over et barn.
- Før stigende eller faldende rulletrapper eller trapper, fjern barnet fra sædet og fold klapvognen sammen.

- Hold klapvognen væk fra åben ild, varmeapparater og andre kilder til stærk varme.
- Det anbefales at vedligeholde og rengøre bevægelige dele regelmæssigt for at kontrollere korrekt funktion.
- Sørg periodisk for, at låsemekanismer fungerer korrekt, og at de ikke lider nogen skade, fx efter et stød.
- Når klapvognen bruges med et bilsæde, erstatter dette køretøj ikke en kurv eller en seng. Hvis dit barn har brug for at sove, skal de lægges i en barneseng eller seng.
- YOYO<sup>3</sup> klapvogn ramme kan bruges med anført bilstol med korrekt adapter på webstedet: [stokke.com](http://stokke.com)
- Den YOYO+ 0+ klapvogn er blevet godkendt i henhold til EN1888: 2012.
- Den YOYO<sup>2</sup> 0+ klapvogn er blevet godkendt i henhold til EN1888-1: 2018.
- YOYO<sup>3</sup> 0+ klapvognen er blevet godkendt som værende i overensstemmelse med EN1888-1: 2018+A1:2022.
- YOYO<sup>3</sup> 0+ klapvognen er blevet godkendt i overensstemmelse med ISO 31110:2020.

## PLEJE OG VEDLIGEHOLDELSE

Ved rengøring af klapvognens ramme, skal du bruge et ikke-giftigt, ikke-slibende rengøringsmiddel. Bland en opløsning af vand med en lille mængde af en mild, ikke-giftigt vaskemiddel. Anvend på klapvognens ramme med en fugtig klud. Brug aldrig stærke rengøringsmidler eller opløsningsmidler.

Stoffets dele kan maskinvaskes (maksimal temperatur 30°C). Brug aldrig stærke rengøringsmidler eller blegemiddel.

Hvis du har brug for at opbevare din klapvogn på lager for en periode, må den ikke opbevares i fugtige eller varme omgivelser. Skab ventilering rundt om klapvognen og stabel ikke noget på den.

Brug regndækket (sælges separat), hvis det regner. Lad klapvognen tørre, før den foldes sammen og stilles væk.

# GARANTI OG EFTERSALGSSERVICE

Som producent, garanterer STOKKE®, at ved normal brug, fungerer produkterne uden problemer i en periode på to år fra købsdatoen, i overensstemmelse med instruktionerne og tekniske specifikationer af produktet. Mærkaterne på produkter med serienumre må ikke fjernes under alle omstændigheder. Hvis produktets etiket fjernes, er garantien ikke længere gyldig.

## Garantidækning

Producentens garanti gælder for alle produkter af mærket STOKKE®. For klapvogne, dækker det:

- Alle fabrikationsfejl på chassiset, rammen og hjul.
- Alle tekstildele og seletøj fra STOKKE® klapvogne.

STOKKE® Garantien er begrænset til udskiftning eller reparation af de defekte dele, gratis. Hvis reparationen dækkes af producentens garanti, vil STOKKE® bære transportomkostninger og risiko til og fra den autoriserede forhandler som køberen købte produktet.

Enhver del af produktet, erstattet eller repareret vil blive dækket i den resterende tid af den originale produktgaranti. Under garantien, kan STOKKE® ikke holdes ansvarlig for mangler i produkter, der ikke er købt hos autoriserede forhandlere (liste over godkendte forhandlere på [www.stokke.com](http://www.stokke.com) hjemmeside).

### Producentens garanti gælder ikke i følgende tilfælde:

- I tilfælde af ændringer eller reparationer af produktet, uden forudgående skriftlig tilladelse fra STOKKE®.
- Hvis defekterne kommer fra forsømmelighed eller en ulykke, og/eller anvendelse eller vedligeholdelse ikke er i overensstemmelse med instruktionerne i brugervejledningen.
- Hvis serienummeret af produktet er beskadiget eller fjernet.
- Hvis skaderne er forårsaget af en unormal slitage af produktet.

- UI tilfælde af forkert montering eller installation af dele fra andre producenter, som ikke er kompatible med produktet.
- I tilfælde af uheldig eller utilsigtet skade, misbrug eller forsømmelighed.
- I tilfælde af forkert opbevaring eller vedligeholdelse af produktet.
- I tilfælde af en defekt, skade eller slid på styret eller tekstiler, som følge af normal daglig brug af produktet.
- I tilfælde af huller eller revner i dækkene.
- I tilfælde af skade forvoldet af reparation udført af uautoriserede personer, eller forkert adskillelse af produktet.

### Garantikrav

Producentens garanti kan ikke overføres i alle tilfælde, og kan kun bruges af den første ejer af produktet. STOKKE® har garantiforpligtelser, hvis kunden kan præsentere købsbevis med købsdatoen. I tilfælde af at hævde producentens garanti, skal kunden rapportere eventuelle mangler til den autoriserede forhandler, som er den første kontakt i dette tilfælde. Enhver defekt skal rapporteres af kunden til den autoriserede forhandler inden for tyve dage efter dens opdagelse.

**WICHTIG - LESEN SIE SORGFÄLTIG DURCH UND BEWAHREN SIE DIE ZUKÜNFTIGE VERWEISE AUF. DIE NICHT-EINHALTUNG DIESER ANWEISUNGEN KÖNNTE DIE SICHERHEIT IHRES KINDES BEEINTRÄCHTIGEN.**

## **ACHTUNG**

- **ACHTUNG:** Der Kinderwagen YOYO+/YOYO<sup>2</sup>/YOYO<sup>3</sup> 0+ ist für Kinder ab der Geburt bis zu einem Höchstgewicht von 9 kg geeignet.
- **ACHTUNG:** Das Kind niemals unbeaufsichtigt lassen.
- **ACHTUNG:** Stellen Sie sicher, dass alle Verriegelungsvorrichtungen vor Gebrauch eingerastet sind.
- **ACHTUNG:** Vergewissern Sie sich, dass die Befestigungsvorrichtungen der umlegbaren Rückenlehne und der Baby-Liegefläche vor Benutzung richtig eingerastet sind.
- **ACHTUNG:** Benutzen Sie immer das Arretiersystem.
- **ACHTUNG:** Benutzen Sie den Schrittgurt immer zusammen mit dem Leib- und Schultergurt.
- **ACHTUNG:** Um Verletzungen zu vermeiden, halten Sie Kinder beim Auf- oder Zusammenklappen des Produkts fern.
- **ACHTUNG:** Das Kind nicht mit dem Produkt spielen lassen.
- **ACHTUNG:** Dieses Produkt ist nicht für Rennen oder Skaten geeignet.
- Die zulässige Höchstlast für den Einkaufskorb beträgt 10 kg.
- Die Netztasche darf mit maximal 0,5 kg beladen werden.
- Dieser Kinderwagen ist nur für den Transport von einem Kind gleichzeitig geeignet.
- Verwenden Sie kein anderes Zubehör als das, was von STOKKE® genehmigt oder geliefert wurde.
- Verwenden Sie keine anderen als die von STOKKE® gelieferten Ersatzteile.
- Das Aufhängen von Gegenständen oder Lasten an der Griffstange und/oder an der Rückseite der Rückenlehne und/oder an den Seiten des Kinderwagens kann dessen Stabilität beeinträchtigen.
- Es wird empfohlen, die Feststellbremse anzuziehen, wenn das Kind in den Wagen hineingesetzt oder herausgenommen wird.

- Achten Sie darauf, dass der zusammengeklappte Kinderwagen so gelagert wird, dass er nicht auf ein Kind fallen kann.
- Nehmen Sie das Kind vor dem Betreten von Rolltreppen oder Treppen aus dem Sitz und klappen Sie den Kinderwagen zusammen.
- Halten Sie den Kinderwagen von offenem Feuer, Heizgeräten und anderen starken Wärmequellen entfernt.
- Es wird empfohlen, die bewegliche Teile regelmäßig zu pflegen und zu reinigen, um die ordnungsgemäße Funktion zu überprüfen.
- Vergewissern Sie sich regelmäßig, dass die Verriegelungsmechanismen richtig funktionieren und sie nicht beschädigt sind, z.B. nach einem Stoß oder Aufprall.
- Wenn der Kinderwagen mit einem Autositz verwendet wird, ersetzt dieses Fahrzeug weder einen Korb noch ein Bett. Wenn Ihr Kind schlafen muss, sollte es in ein Kinderbett oder Bett gelegt werden.
- Der YOYO<sup>3</sup>-Kinderwagenrahmen kann mit dem auf der Website aufgeführten Autositz mit dem entsprechenden Adapter verwendet werden: [stokke.com](http://stokke.com)
- Der Kinderwagen YOYO+ 0+ ist gemäß der Norm EN1888: 2012 zugelassen.
- Der Kinderwagen YOYO<sup>2</sup> 0+ ist gemäß der Norm EN1888-1: 2018 zugelassen.
- Der Kinderwagen YOYO<sup>3</sup> 0+ erfüllt die Anforderungen der Norm EN1888-1: 2018+A1:2022.
- Der Kinderwagen YOYO<sup>3</sup> 0+ wurde gemäß ISO 31110: 2020 zugelassen.

## **PFLEGE UND WARTUNG**

Verwenden Sie zum Reinigen des Kinderwagenrahmens ein ungiftiges, nicht scheuerndes Reinigungsmittel. Mischen Sie eine Lösung aus Wasser mit wenig mildem, ungiftigem Reinigungsmittel und tragen Sie es mit einem feuchten Tuch auf den Rahmen auf. Verwenden Sie keine starken chemischen Reinigungs- oder Lösungsmittel. Die Stoffteile können in der Maschine gewaschen werden (Höchsttemperatur 30°C). Verwenden Sie keine starken Reinigungsmittel oder Bleiche. Wenn Sie Ihren Kinderwagen längere Zeit lagern müssen, bewahren Sie ihn nicht in feuchter oder heißer Umgebung auf. Sorgen Sie für gute Belüftung und stapeln Sie

keine Gegenstände auf den Kinderwagen.

Bei Regen den Regenschutz benutzen (separat erhältlich). Den Kinderwagen vor dem Zusammenklappen und Verstauen gut trocknen lassen.

## GARANTIE UND KUNDENDIENST

**Als Hersteller garantiert STOKKE®, dass das Produkt bei normaler Benutzung für einen Zeitraum von zwei Jahren ab dem Kaufdatum gemäß Anleitung und technischer Produktbeschreibung ohne Probleme funktioniert. Die am Produkt angebrachten Etiketten mit den Seriennummern dürfen keinesfalls entfernt werden. Wenn das Produktetikett entfernt ist, erlischt die Garantie.**

### Umfang der Garantie

Die Gewährleistung des Herstellers gilt für alle Produkte der Marke STOKKE®. Bei Kinderwagen umfasst sie:

- Alle Herstellungsmängel an Untergestell, Rahmen und Rädern.
- Alle Textilteile und Gurte der Kinderwagen von STOKKE®.

Die Gewährleistung von STOKKE® ist beschränkt auf kostenlosen Ersatz oder Reparatur der mangelhaften Bauteile. Wenn die Reparatur unter die Herstellergarantie fällt, trägt STOKKE® die Kosten und die Gefahr des Transports zum und vom zugelassenen Einzelhändler, bei dem der Käufer das Produkt erworben hat. Bauteile, ersetzte oder reparierte Produkte sind für den verbleibenden Zeitraum der ursprünglichen Produktgewährleistung durch die Garantie umfasst. STOKKE® haftet unter der Gewährleistung nicht für Mängel an Produkten, die nicht bei zugelassenen Einzelhändlern gekauft worden sind (Liste der zugelassenen Einzelhändler auf der Internetseite [www.stokke.com](http://www.stokke.com)).

### Die Herstellergarantie gilt nicht in den folgenden Fällen:

- Bei Änderungen oder Reparaturen des Produkts ohne vorherige schriftliche Genehmigung von STOKKE®.
- Wenn die Mängel durch Nachlässigkeit oder Unfall und/oder Nutzung oder Wartung verursacht werden, die nicht in Übereinstimmung mit den Hinweisen in dieser Gebrauchsanleitung steht.
- Bei Beschädigung oder Entfernung der Seriennummer des Produkts.
- Wenn die Schäden durch unnormalen Verschleiß des Produkts verursacht sind.
- Bei nicht ordnungsgemäßer Befestigung oder Einbau von Bauteilen anderer Hersteller, die nicht mit dem Produkt kompatibel sind.
- Bei versehentlicher oder unbeabsichtigter Beschädigung, falschem Gebrauch oder Nachlässigkeit.
- Bei falscher Lagerung oder Wartung des Produkts.
- Bei Mängeln, Schäden oder Verschleiß an der Griffstange oder an Textilien, die sich aus der normalen, alltäglichen Verwendung des Produkts ergeben.
- Bei Löchern oder Rissen an den Reifen.
- Im Fall von Schäden, die durch Reparaturen verursacht werden, die von unbefugten Personen durchgeführt wurden oder bei unsachgemäßer Zerlegung des Produkts.

### Gewährleistungsansprüche

Die Herstellergarantie ist keinesfalls übertragbar und kann nur vom ersten Eigentümer des Produkts in Anspruch genommen werden. STOKKE® ist nur dann zur Garantie verpflichtet, wenn der Kunde einen Kaufnachweis mit Angabe des Kaufdatums vorlegen kann. Bei der Geltendmachung der Herstellergarantie muss der Kunde eventuelle Mängel dem zugelassenen Einzelhändler melden, der in diesem Fall der erste Ansprechpartner ist. Der Kunde muss dem zugelassenen Einzelhändler Mängel innerhalb von zwanzig Tagen nach deren Entdeckung melden.

**ΣΗΜΑΝΤΙΚΟ - ΔΙΑΒΑΣΤΕ ΠΡΟΣΕΚΤΙΚΑ ΚΑΙ ΦΥΛΑΞΤΕ ΓΙΑ ΜΕΛΛΟΝΤΙΚΗ ΑΝΑΦΟΡΑ.  
Η ΜΗ ΣΥΜΜΟΡΦΩΣΗ ΜΕ ΑΥΤΕΣ ΤΙΣ ΟΔΗΓΙΕΣ ΜΠΟΡΕΙ ΝΑ ΕΠΗΡΕΑΣΕΙ ΤΗΝ ΑΣΦΑΛΕΙΑ ΤΟΥ ΠΑΙΔΙΟΥ  
ΣΑΣ.**

## ΠΡΟΕΙΔΟΠΟΙΗΣΗ

- ΠΡΟΕΙΔΟΠΟΙΗΣΗ: Το καρότσι YOYO+/YOYO<sup>2</sup>/YOYO<sup>3</sup> 0+ είναι κατάλληλο για νεογέννητα βρέφη έως και μωρά με μέγιστο βάρος 9 kg.
- ΠΡΟΕΙΔΟΠΟΙΗΣΗ: Μην αφήνετε ποτέ το παιδί χωρίς επιτήρηση.
- ΠΡΟΕΙΔΟΠΟΙΗΣΗ: Βεβαιωθείτε ότι όλοι οι σύνδεσμοι έχουν ασφαλίσει πριν από τη χρήση.
- ΠΡΟΕΙΔΟΠΟΙΗΣΗ: Βεβαιωθείτε πριν από τη χρήση ότι οι σύνδεσμοι της αναστρέψιμης πλάτης και της φωλιάς για τα νεογέννητα βρέφη έχουν ασφαλίσει σωστά.
- ΠΡΟΕΙΔΟΠΟΙΗΣΗ: Να χρησιμοποιείτε πάντα το σύστημα συγκράτησης.
- ΠΡΟΕΙΔΟΠΟΙΗΣΗ: Χρησιμοποιείτε πάντα τον ιμάντα καβάλου σε συνδυασμό με τον ιμάντα μέσης και ώμων.
- ΠΡΟΕΙΔΟΠΟΙΗΣΗ: Για να αποφύγετε τραυματισμό, κρατήστε το παιδί μακριά όταν ξεδιπλώνετε ή διπλώνετε το προϊόν.
- ΠΡΟΕΙΔΟΠΟΙΗΣΗ: Μην αφήνετε το παιδί να χρησιμοποιεί το προϊόν σαν παιχνίδι.
- ΠΡΟΕΙΔΟΠΟΙΗΣΗ: Το προϊόν αυτό δεν είναι κατάλληλο για τρέξιμο ή πατινάζ.
- Το μέγιστο επιτρεπόμενο φορτίο για το καλάθι αγορών είναι 10 kg.
- Το μέγιστο επιτρεπόμενο φορτίο για την τσέπη ματιών είναι 0,5 κιλά.
- Αυτό το καρότσι είναι κατάλληλο για τη μεταφορά μόνο ενός παιδιού κάθε φορά.
- Μην χρησιμοποιείτε άλλα εξαρτήματα εκτός από αυτά που έχουν εγκριθεί ή παρέχονται από τη STOKKE®.
- Μην χρησιμοποιείτε άλλα ανταλλακτικά εκτός από εκείνα που προβλέπονται από τη STOKKE®.
- Κρεμαστά αντικείμενα ή φορτία στο τιμόνι ή/και στο πίσω μέρος ή/και στις πλευρές του καροτσιού θα μπορούσαν να βλάψουν τη σταθερότητά του.
- Συνιστάται να ενεργοποιείτε το φρένο στάθμευσης όταν βάζετε το παιδί στο καρότσι ή το βγάζετε από αυτό.

- Όταν διπλώσετε το καρότσι, βεβαιωθείτε ότι το έχετε αποθηκεύσει σε χώρο όπου δεν υπάρχει κίνδυνος να πέσει πάνω σε κάποιο παιδί.
- Πριν ανεβείτε ή κατεβείτε κυλιόμενες ή απλές σκάλες, βγάλτε το παιδί από το κάθισμα και διπλώστε το καρότσι.
- Κρατήστε το καρότσι μακριά από τζάκι, θερμάστρες και άλλες πηγές ισχυρής θερμότητας.
- Συνιστάται να συντηρείτε και καθαρίζετε τα κινούμενα μέρη περιοδικά προκειμένου να ελέγχετε την ορθή λειτουργία του καροτσιού.
- Περιοδικά να ελέγχετε ότι οι μηχανισμοί κλειδώματος λειτουργούν σωστά και δεν έχουν υποστεί καμία βλάβη, π.χ. μετά από μία πρόσκρουση.
- Όταν το καροτσάκι χρησιμοποιείται με κάθισμα αυτοκινήτου, αυτό το όχημα δεν αντικαθιστά ένα καλάθι ή ένα κρεβάτι. Εάν το παιδί σας χρειάζεται να κοιμηθεί, πρέπει να βρεθεί σε μια κούνια ή ένα κρεβάτι.
- Το πλαίσιο καροτσιού YOYO<sup>3</sup> μπορεί να χρησιμοποιηθεί με το εισηγμένο κάθισμα αυτοκινήτου με τον κατάλληλο προσαρμογέα στην ιστοσελίδα: [stokke.com](http://stokke.com)
- Το καρότσι YOYO+ 0+ έχει εγκριθεί σύμφωνα με το πρότυπο EN1888: 2012.
- Το καρότσι YOYO<sup>2</sup> 0+ έχει εγκριθεί σύμφωνα με το πρότυπο EN1888-1: 2018.
- Το καρότσι YOYO<sup>3</sup> 0+ είναι εγκεκριμένο με βάση το πρότυπο EN1888-1: 2018+A1:2022.
- Το καρότσι YOYO<sup>3</sup> 0+ έχει εγκριθεί σύμφωνα με το ISO 31110: 2020.

## ΦΡΟΝΤΙΔΑ ΚΑΙ ΣΥΝΤΗΡΗΣΗ

Για τον καθαρισμό του σκελετού του καροτσιού να χρησιμοποιείτε μη τοξικά, μη διαβρωτικά καθαριστικά. Διαλύστε σε νερό μια μικρή ποσότητα ενός ήπιου, μη τοξικού απορρυπαντικού. Εφαρμόστε το διάλυμα στο σκελετό του καροτσιού με ένα νηπό πανί. Ποτέ μη χρησιμοποιείτε ισχυρά απορρυπαντικά ή διαλύτες. Τα υφασμάτινα τμήματα μπορούν να πλυθούν στο πλυντήριο (μέγιστη θερμοκρασία 30°C). Ποτέ μη χρησιμοποιείτε ισχυρά απορρυπαντικά ή λευκαντικά. Αν χρειαστεί να αποθηκεύσετε το καρότσι για οποιοδήποτε χρονικό διάστημα, δεν πρέπει να το τοποθετήσετε σε υγρό ή θερμό περιβάλλον. Φροντίστε ώστε το καρότσι



να αεριζεται και μην τοποθετείτε άλλα αντικείμενα επάνω του.  
Εάν βρέχει, χρησιμοποιήστε το κάλυμμα βροχής (πωλείται χωριστά). Αφήστε το καρότσι να στεγνώσει προτού το διπλώσετε και το φυλάξετε.

## ΕΓΓΥΗΣΗ ΚΑΙ ΣΕΡΒΙΣ ΜΕΤΑ ΤΗΝ ΠΩΛΗΣΗ

**Ως κατασκευαστής, η STOKKE® εγγυάται ότι με κανονική χρήση, τα προϊόντα λειτουργούν απρόσκοπτα για μια περίοδο δύο ετών από την ημερομηνία αγοράς, σύμφωνα με τις οδηγίες και τις τεχνικές προδιαγραφές του προϊόντος. Οι ετικέτες με σειριακούς αριθμούς που είναι επικολλημένες επάνω στα προϊόντα δεν πρέπει να αφαιρεθούν σε καμία περίπτωση. Αν αφαιρεθεί η ετικέτα του προϊόντος, η εγγύηση παύει να ισχύει.**

## Κάλυψη της εγγύησης

Η εγγύηση του κατασκευαστή ισχύει για όλα τα Προϊόντα με το εμπορικό σήμα STOKKE®. Για τα καρότσια μωρών η εγγύηση καλύπτει:

- Όλα τα κατασκευαστικά ελαττώματα στο σασί, το πλαίσιο και τους τροχούς.
- Όλα τα υφασμάτινα τμήματα και τους ιμάντες πρόσδεσης των καροτσιών STOKKE®.

Η εγγύηση που παρέχεται από τη STOKKE® περιορίζεται στη δωρεάν αντικατάσταση ή επιδιόρθωση των ελαττωματικών εξαρτημάτων. Αν η επισκευή καλύπτεται από την εγγύηση του κατασκευαστή, η STOKKE® θα αναλάβει τα έξοδα μεταφοράς και τους σχετικούς κινδύνους από και προς την εγκατάσταση του εγκεκριμένου διανομέα από τον οποίο ο πελάτης αγόρασε το προϊόν.

Κάθε τμήμα του Προϊόντος που αντικαθίσταται ή επισκευάζεται θα καλύπτεται από την εγγύηση για το χρονικό διάστημα που υπολείπεται της εγγύησης του αρχικού προϊόντος. Σύμφωνα με την εγγύηση, η STOKKE® δεν ευθύνεται για ελαττώματα σε προϊόντα που δεν έχουν αγοραστεί από εξουσιοδοτημένους διανομείς (δείτε τον κατάλογο των εγκεκριμένων διανομέων στην ιστοσελίδα [www.stokke.com](http://www.stokke.com)).

## Η εγγύηση του κατασκευαστή δεν θα εφαρμόζεται στις ακόλουθες περιπτώσεις:

- Σε περίπτωση τροποποιήσεων ή επισκευών του Προϊόντος χωρίς την προηγούμενη έγγραφη άδεια της STOKKE®.
- Αν οι βλάβες προέρχονται από αμέλεια ή ατύχημα και/ή από χρήση ή συντήρηση μη σύμφωνη με τις οδηγίες που περιέχονται στο εγχειρίδιο χρήσης.
- Αν ο σειριακός αριθμός του προϊόντος έχει καταστραφεί ή αφαιρεθεί.
- Αν οι ζημιές προκλήθηκαν από μη φυσιολογική φθορά του Προϊόντος.
- Σε περίπτωση λανθασμένης τοποθέτησης ή εγκατάστασης εξαρτημάτων άλλων κατασκευαστών μη συμβατών με το Προϊόν.
- Σε περίπτωση τυχαίας ή ακούσια φθοράς, κακής χρήσης ή αμέλειας.
- Σε περίπτωση ακατάλληλης αποθήκευσης ή συντήρησης του Προϊόντος.
- Σε περίπτωση ελαττώματος, ζημίας ή φθοράς στο τιμόνι ή τα υφασμάτινα τμήματα, που προκύπτουν από την κανονική καθημερινή χρήση του Προϊόντος.
- Σε περίπτωση που υπάρχουν τρύπες ή σκισίματα στα ελαστικά μέρη των τροχών.
- Σε περίπτωση βλαβών που προκλήθηκαν από επισκευές οι οποίες πραγματοποιήθηκαν από μη εξουσιοδοτημένα πρόσωπα ή από λανθασμένη αποσυναρμολόγηση του Προϊόντος.

## Αξιώσεις της εγγύησης

Σε κάθε περίπτωση η εγγύηση του κατασκευαστή δεν είναι μεταβιβάσιμη και μπορεί να χρησιμοποιηθεί μόνο από τον πρώτο ιδιοκτήτη του Προϊόντος. Η STOKKE® υπόκειται στις υποχρεώσεις της εγγύησης μόνο αν ο πελάτης μπορεί να παρουσιάσει την απόδειξη αγοράς στην οποία αναγράφεται η ημερομηνία της αγοράς. Σε περίπτωση αξιώσεων που απορρέουν από την εγγύηση του κατασκευαστή, ο πελάτης πρέπει να αναφέρει οποιαδήποτε ελαττώματα στον Εξουσιοδοτημένο Διανομέα, ο οποίος αποτελεί το πρώτο πρόσωπο με το οποίο έρχεται σε επαφή στην περίπτωση αυτή. Κάθε ελάττωμα πρέπει να αναφέρεται από τον πελάτη στον Εξουσιοδοτημένο Διανομέα εντός είκοσι ημερών από την ανακάλυψή του.

**IMPORTANTE: LEA CUIDADOSAMENTE Y CONSERVE PARA REFERENCIA FUTURA. EL INCUMPLIMIENTO DE ESTAS INSTRUCCIONES PODRÍA AFECTAR LA SEGURIDAD DE SU HIJO.**

## **ADVERTENCIA**

- **ADVERTENCIA:** La silla YOYO+/YOYO<sup>2</sup>/YOYO<sup>3</sup> 0+ es adecuado para niños desde su nacimiento hasta que alcanzan un peso máximo de 9 kilos.
- **ADVERTENCIA:** Nunca deje al niño solo.
- **ADVERTENCIA:** Asegúrese de que todas las piezas de bloqueo están encajadas antes del uso.
- **ADVERTENCIA:** Antes del uso, comprobar que las piezas de sujeción del respaldo reversible y del nido para recién nacidos están correctamente encajados.
- **ADVERTENCIA:** Utilizar SIEMPRE el sistema de sujeción.
- **ADVERTENCIA:** Utilizar siempre la sujeción pública del arnés en combinación con los cinturones de abdomen y de hombros.
- **ADVERTENCIA:** Para evitar lesiones, asegúrese de que el niño está alejado al desplegar y plegar este producto.
- **ADVERTENCIA:** No deje que el niño juegue con este producto.
- **ADVERTENCIA:** Este producto no es adecuado para correr o para patinar.
- La carga máxima autorizada para la cesta de compra es de 10 kg.
- La carga máxima autorizada para el bolsillo de malla es de 0.5 kg.
- Esta silla es adecuado para un solo niño cada vez.
- No utilizar ningún accesorio que no esté aprobado o sea suministrado por STOKKE®.
- No utilizar recambios no suministrados por STOKKE®.
- La estabilidad puede resultar perjudicada por cargas adicionales colgadas del manillar y/o del respaldo y/o lateralmente de la silla.
- Accione el freno de estacionamiento al colocar o quitar al niño.
- Una vez plegado, asegurarse de que la silla está guardada donde no exista el peligro de que se le caiga encima a un niño.
- Antes de subir o bajar escaleras (mecánicas o no) sacar el niño de la silla y plegarla.

- Mantener la silla lejos de llamas abiertas, calentadores y otras fuentes de altas calorías.
- Se recomienda el mantenimiento y la limpieza periódicos de las piezas móviles para comprobar su correcto funcionamiento.
- Asegurarse periódicamente de que los mecanismos de bloqueo funcionan correctamente y que no han sufrido daños, por ejemplo tras un choque.
- Cuando la carriola se usa con un asiento para el automóvil, este vehículo no reemplaza una canasta o una cama. Si su hijo necesita dormir, debe ponerlo en una cuna o cama.
- El marco de la silla de paseo YOYO<sup>3</sup> se puede usar con el asiento de automóvil listado con el adaptador adecuado en el sitio web: [stokke.com](http://stokke.com)
- La silla YOYO+ 0+ está aprobado según EN1888: 2012.
- La silla YOYO<sup>2</sup> 0+ está aprobado según EN1888-1: 2018.
- La silla de paseo YOYO<sup>3</sup> 0+ ha sido aprobada como conforme a la norma EN1888-1: 2018+A1:2022.
- La silla de paseo YOYO<sup>3</sup> 0+ ha sido homologada conforme a la norma ISO 31110:2020.

## **CUIDADO Y MANTENIMIENTO**

Para limpiar la estructura de la silla utilizar un limpiador atóxico y no corrosivo. Mezclar una solución de agua con un detergente suave y atóxico. Aplicar a la estructura de la silla con un paño húmedo. Nunca usar detergentes enérgicos o lejía.

Las piezas textiles pueden lavarse en lavadora (temperatura máxima 30°C). Nunca usar detergentes enérgicos o lejía.

Si es necesario almacenar la silla por un tiempo prolongado, no hacerlo en ambiente húmedo o cálido. Permitir que fluya el aire alrededor y no apilar nada encima.

En caso de que llueva, utilice el protector de lluvia (se vende por separado). Antes de plegar y guardar la silla de paseo, deje que se seque.



# GARANTÍA Y SERVICIO POSTVENTA

Como fabricante, STOKKE® garantiza que, en uso normal, los productos funcionan sin problemas durante dos años a partir de la fecha de compra, de acuerdo con las instrucciones y las especificaciones técnicas del producto. Los rótulos adheridos a los mismos con los números de serie no se arrancarán en ningún caso. Si el rótulo ha sido eliminado, la garantía deja de ser válida.

## Cobertura de la garantía

La garantía del fabricante se aplica a todos los productos de la marca STOKKE®. Para las sillas cubre lo siguiente:

- Todos los defectos de fabricación de chasis, estructura y ruedas.
- Todas las piezas textiles y el arnés de las sillas de STOKKE®.

La garantía de STOKKE® se limita a sustituir o reparar las piezas defectuosas sin cargo. Si la reparación está cubierta por la garantía del fabricante, STOKKE® se hará cargo de los costes y riesgos del transporte desde y hasta el vendedor autorizado a quien se compró el producto.

Cualquier pieza o producto sustituido o reparado estará cubierto por la garantía durante el tiempo no transcurrido de la garantía original. Bajo las condiciones de la garantía, STOKKE® no puede responsabilizarse por defectos en productos no adquiridos en vendedores autorizados (la lista de vendedores autorizados puede consultarse en [www.stokke.com](http://www.stokke.com)).

### La garantía del fabricante no es aplicable en los siguientes casos:

- En caso de modificaciones o reparaciones del producto sin la previa autorización escrita de STOKKE®.
- Si los defectos son debidos a negligencia o a un accidente y/o a uso o mantenimiento no acordes con las instrucciones de la guía del usuario.
- Si el número de serie del producto está dañado o se ha quitado.

- Si los daños han sido causados por un desgaste anormal del producto.
- En caso de montaje incorrecto o de instalación de piezas de otros fabricantes, no compatibles con el producto.
- En caso de daños accidentales o no intencionados, uso impropio o negligencia.
- En caso de almacenamiento o mantenimiento incorrectos del producto.
- En caso de defecto, daños o desgaste del manillar o los tejidos debidos al uso normal del producto.
- En caso de agujeros o desgarros en las ruedas.
- En caso de daños causados por reparaciones ejecutadas por personas no autorizadas, o por desmontaje incorrecto del producto.

### Reclamaciones en garantía

La garantía del fabricante no es transferible en ningún caso y puede ser utilizada únicamente por el primer dueño del producto. STOKKE® tiene obligaciones de garantía únicamente si el cliente puede presentar pruebas de la compra que mencionen la fecha de la misma. En caso de reclamación sobre la garantía del fabricante, el comprador debe informar de cualquier defecto al vendedor autorizado, que es el primer contacto en este caso. Cualquier defecto debe ser notificado por el comprador al vendedor autorizado, dentro de los veinte días siguientes a su descubrimiento.

**OLULINE - LUGEGE ETTEVAATUST JA JÄTKAKE TULEVIKUT.  
NENDELE JUHISTELE MITTEVASTAVUS VÕIKS MÕJUTADA TEIE LAPSE OHUTUST.**

## HOIATUS

- HOIATUS: YOYO+/YOYO<sup>2</sup>/YOYO<sup>3</sup> 0+ lapsekäru sobib lastele sünnist kuni maksimaalselt kehakaaluni 9 kg.
- HOIATUS: Ärge kunagi jätke last järelevalveta.
- HOIATUS: Kontrollige enne kasutamist, et kõik kinnituseadmed on lisatud.
- HOIATUS: Kontrollige enne kasutamist, et pööratava seljatoe ja imiku korvi ühendavad osad on õieti kinnitatud.
- HOIATUS: Kasutage alati tõkestussüsteemi.
- HOIATUS: Kasutage alati kinnitusrühmade jalgadevahelist rihma koos vöö ja õlgade rihmaga.
- HOIATUS: Vigastuste vältimiseks tagage, et laps oleks eemal, kui toodet kokku või lahti lükatakse.
- HOIATUS: Ärge laske lapsel selle tootega mängida.
- HOIATUS: See toode ei sobi kasutamiseks jooksmisel või uisutamisel.
- Ostukorvi maksimaalne ettenähtud koormus on 10 kg.
- Maksimaalne lubatud koormus võrgusilma taskus on 0,5 kg.
- See lapsekäru sobib korraga ainult ühe lapse vedamiseks.
- Ärge kasutage täiendavaid lisaseadmeid peale nende, mida on pakunud või heaks kiitnud STOKKE®.
- Ärge kasutage varuosasid peale nende, mida pakub STOKKE®.
- Esemete või raskuste riputamine lapsekäru käepidemele ja/või seljatoe taha ja/või külgedele võib muuta selle ebastabiilseks.
- Lapse sissepanemise või väljavõtmise ajaks on soovitatav panna peale paigaldamise pidur.
- Jälgige, et kokkulükatuna hoitakse lapsekäru kohas, kus sellel pole võimalik lapse peale kukkuda.

- Enne trepi või eskalaatori abil tõusmist või laskumist võtke laps istmelt ja lükake lapsekäru kokku.
- Hoidke lapsekäru eemal lahtisest tulest, küttekehadest ja teistest suure kuumuse allikatest.
- ULapsekäru õige toimimise tagamiseks on soovitatav regulaarselt hooldada ja puhastada liikuvaid osi.
- Kontrollige regulaarselt, et kinnitusmehhanismid toimivad korralikult ega oleks kahjustatud näiteks löögi tagajärjel.
- Kui jalutuskäru kasutatakse turvatooliga, ei asenda see sõiduk korvi ega voodit. Kui teie lapsel on vaja magada, tuleks see panna lapsevoodi või voodisse.
- YOYO<sup>3</sup> jalutuskäru raami saab kasutada koos sobivate adapteritega turvatooliga veebisaidil: [stokke.com](http://stokke.com)
- YOYO+ 0+ lapsekäru on tunnistatud vastavaks EN1888: 2012 tingimustele.
- YOYO<sup>2</sup> 0+ lapsekäru on tunnistatud vastavaks EN1888-1: 2018 tingimustele.
- YOYO<sup>3</sup> 0+ lapsekäru vastab standardile EN1888-1: 2018+A1:2022.
- Käru YOYO<sup>3</sup> 0+ on heaks kiidetud vastavalt standardile ISO 31110: 2020.

## KORRASHOID JA HOOLDUS

Lapsekäru raami puhastades kasutage mittemürgiseid ja pinda mittekraapivaid puhastusvahendeid. Segage pehme, mittemürgine pesemisaine veega. Hõõruge seda lapsekäru raamile niiske lapiga. Kunagi ärge kasutage tugevaid puhastusaineid ega lahuseid.

Riidest osasid võib masinaga pesta (maksimaalne temperatuur 30°C). Kunagi ei tohi kasutada tugevat puhastusainet ega pleegitajat.

Kui lapsekäru on vaja paigaldada pikemaks ajaks seisma, ärge hoidke seda niiskes ega kuumas kohas. Paigaldage lapsekäru õhuvahetusega kohta ja ärge seda üle kuhjake. Vihma korral kasutage vihmakatet (müüakse eraldi). Enne lapsekäru kokkuvõltimist ja hoiustamist laske sel kuivada.

# GARANTII JA MÜÜGIJÄRGNE HOOLDUS

Tootjana garanteerib STOKKE®, et normaalse kasutamise korral töötavad tooted ilma tõrgeteta alates ostmise kuupäevast kaks aastat nii nagu toote juhendites ja tehnilistes kirjeldustes on ette nähtud. Seerianumbriga märgistusi toote peal ei tohi mingil juhul eemaldada. Kui toote märgistus eemaldatakse, kaotab garantii kehtivuse.

## Garantiiga kaetud ulatus

Tootja garantii kehtib kõigile kaubamärgi STOKKE® toodetele. Lapsevankri puhul katab see järgmised juhtumid:

- Kõik kere, raami ja rataste tootmisvead.
- Kõik STOKKE® lapsevankrite tekstiilosad ja rihmad.

STOKKE® garantii piirdub katkiste osade tasuta asendamise või parandamisega. Kui parandamise katab tootja garantii, hüvitab STOKKE® toote ostjale müünud volitatud müüja poolset või müüjale tekkivad transpordi kulud ja riskid.

Iga asendatud või parandatud osaga toote jaoks tagatakse originaaltootega võrdne garantii veel jäänud kehtivusaja jooksul. Garantii piires ei saa STOKKE® vastutada toote, mis pole ostetud volitatud müüjate käest (volitatud müüjate nimekiri asub aadressil [www.stokke.com](http://www.stokke.com)), vigade eest.

### Tootja garantii ei kehti järgmistel juhtudel:

- Kui toodet muudetakse või parandatakse, ilma et STOKKE® oleks eelnevalt andnud selleks kirjaliku loa.
- Kui vead on põhjustanud hooletus või õnnetus ja/või kasutamine või hooldamine, mis pole vastavuses juhistega kasutajajuhendis.
- Kui toote seerianumber on rikutud või eemaldatud.
- Kui kahjustuse on põhjustanud toote ülemäärane koormamine.
- Kui teiste, tootega mitteühilduvate tootjate osad on valesti paigaldatud või seadistatud.

- Juhusliku või tahtmatu kahjustamise, väärkasutamise või hooletuse korral.
- Toote valede hoidmistingimuste või hooldamismooduste korral.
- Kui normaalne igapäevane toote kasutamine põhjustab käepideme või tekstiili kahjustuse, rikkumise või kulumise.
- Kui kummis on auk või lõhe.
- Kui kahjustuse põhjustab volitamata isiku poolt teostatud parandamine või toote valesti lahtimonteerimine.

### Garantii taotlemine

Tootja garantii ei ole edasiantav ja seda on võimalik kasutada ainult toote esimesel kasutajal. STOKKE® vastutab garantii täitmise eest ainult siis, kui kliendil on võimalik esitada tõestus ostmise kohta koos ostukuupäevaga. Taotledes tootja garantiid peab klient teavitama igast veast volitatud müüjat, kes on sel juhul esmane kontakt. Klient peab volitatud müüjat teavitama igast veast kahekümne päeva jooksul alates selle avastamisest.

**TÄRKEÄÄ - LUE LUETTELO HUOLELLISESTI JA SÄILYÄ TULEVAISUUDEN VIITTEET. NOUDATTAMATTA JÄTTÄMISTÄ NÄILLE OHJEILLE VOI VAIKUTTAA LAPSESI TURVALLISUUTEEN.**

## VAROITUS

- VAROITUS: YOYO+/YOYO<sup>2</sup>/YOYO<sup>3</sup> 0+ -lastenrattaat soveltuvat lapsille syntymästä 9 kg:n painoon saakka.
- VAROITUS: Älä koskaan jätä lasta ilman valvontaa.
- VAROITUS: Varmista ennen käyttöä, että kaikki lukituslaitteet on kiinnitetty.
- VAROITUS: Tarkista ennen käyttöä, että käännettävän selkänöjan kiinnityslaitteet ja vauvan kaukalo ovat kunnolla kiinnitetty.
- VAROITUS: Käytä aina turvajärjestelmää.
- VAROITUS: Käytä aina valjaiden haarahihnaa yhdessä vyötärö ja olkahihnojen kanssa.
- VAROITUS: Loukkaantumisten välttämiseksi pidä lapsi loitolla, kun avaat tai taitat tuotetta.
- VAROITUS: Älä anna lapsen leikkiä tällä tuotteella.
- VAROITUS: Tämä tuote ei sovellu juoksemiseen tai rullaluisteluun.
- Ostoskorin suurin sallittu kuormitus on 10 kg.
- Mallin suojan taskun suurin sallittu kuormitus on 0.5 kg.
- Nämä lastenrattaat soveltuvat vain yhden lapsen kuljettamiseen kerrallaan.
- Älä käytä muita kuin STOKKE® n hyväksymiä tai toimittamia lisävarusteita.
- Älä käytä muita kuin STOKKE® n toimittamia varaosia.
- Lastenrattaiden kahvoista ja/tai selkänöjan takaosasta ja/tai sivuista roikkuvat esineet tai taakat voivat heikentää niiden vakautta.
- On suositeltavaa kytkeä pysäköintijarru asetettaessa lasta paikoilleen tai otettaessa hänet pois.
- Varmista, että taitettuna lastenrattaita säilytetään sellaisessa paikassa, etteivät ne voi kaatua lapsen päälle.

- Poista lapsi istuimesta ja taita lastenrattaat ennen rullaportaiden tai portaiden nousua tai laskua.
- Pidä lastenrattaat etäällä avotulesta, lämmittimistä ja muista kovan kuumuuden lähteistä.
- On suositeltavaa huoltaa ja puhdistaa liikkuvat osat määräajoin oikean toiminnan varmistamiseksi.
- Varmista määräajoin, että lukitusmekanismit toimivat kunnolla ja että ne eivät ole vaurioituneet esim. törmäyksen seurauksena.
- Kun rattaita käytetään turvaistuimen kanssa, tämä ajoneuvo ei korvaa koria tai sänkyä. Jos lapsesi tarvitsee nukkua, hänet tulisi laittaa pinnasänkyyn tai sänkyyn.
- YOYO<sup>3</sup>-vaunukehystä voidaan käyttää luetelluissa turvaistuimissa, joissa on oikea adapteri verkkosivustolla: [stokke.com](http://stokke.com)
- YOYO+ 0+ lastenrattaat on hyväksytty n mukaisesti EN1888: 2012.
- YOYO<sup>2</sup> 0+ lastenrattaat on hyväksytty n mukaisesti EN1888-1: 2018.
- YOYO<sup>3</sup> 0+ -lastenrattailla on EN1888-1: 2018+A1:2022-hyväksyntä.
- YOYO<sup>3</sup> 0+ -rattaat on hyväksytty ISO 31110:2020 -standardin mukaisesti.

## HOITO JA HUOLTO

Käytä lastenrattaiden kehikon puhdistamiseen myrkytöntä, hankaamatonta puhdistusainetta. Sekoita veteen pieni määrä mietoa, myrkytöntä puhdistusainetta. Levitä lastenrattaiden kehikkoon kostealla liinalla. Älä koskaan käytä voimakkaita puhdistusaineita tai liuottimia.

Kangasosat voidaan pestä pesukoneessa (enimmäislämpötila 30°C). Älä koskaan käytä voimakasta puhdistusainetta tai valkaisuainetta.

Jos sinun tarvitsee varastoida lastenrattaat, älä säilytä niitä kosteassa tai kuumassa ympäristössä. Anna ilman kiertää lastenrattaiden ympärillä, äläkä pinnoita mitään niiden päälle. Käytä sadesuojaa sateella (myydään erikseen). Anna lastenrattaiden kuivua ennen niiden taittamista ja varastointia.

# TAKUU JA HUOLTOPALVELU

Valmistajana STOKKE® takaa, että normaalissa käytössä tuotteet toimivat ongelmitta kahden vuoden ajan ostopäivästä tuotteen ohjeiden ja teknisten tietojen mukaisesti. Tuotteeseen kiinnitettyjä merkkejä, jotka sisältävät sarjanumerot, ei saa missään tapauksessa poistaa. Jos tuotteen merkki on poistettu, takuu ei ole enää voimassa.

## Takuun kattavuus

Valmistajan takuu koskee kaikkia STOKKE® brändin tuotteita. Lastenvaunujen osalta se kattaa:

- Kaikki valmistusvirheet alustassa, rungossa ja pyörissä.
- Kaikki STOKKE®-lastenrattaiden kangasosat ja valjaat.

STOKKE®-takuu on rajoitettu viallisten osien korvaamiseen tai korjaamiseen veloituksetta. Jos valmistajan takuu kattaa korjauksen, STOKKE® vastaa kuljetuskustannuksista ja -riskeistä valtuutetulle jälleenmyyjälle/jälleenmyyjältä, jolta ostaja osti tuotteen.

Kaikki osat, korvatut tai korjatut, kuuluvat takuun piiriin alkuperäisen tuotteen jäljellä olevan takuuajan. STOKKE® ei ota vastuuta vioista niissä tuotteissa, joita ei ole ostettu valtuutetulta jälleenmyyjältä (luettelo valtuutetuista jälleenmyyjistä osoitteessa [www.stokke.com](http://www.stokke.com)).

### Valmistajan takuu ei päde seuraavissa tapauksissa:

- Tuotetta on muunneltu tai korjattu ilman STOKKE®:n kirjallista lupaa.
- Jos viat johtuvat huolimattomuudesta tai haaverista ja/tai käytöstä tai huollosta vastoin tämän käyttöoppaan ohjeita.
- Jos tuotteen sarjanumero on vahingoittunut tai poistettu.
- Jos vauriot ovat aiheutuneet tuotteen epänormaalista kulumisesta.
- Toisen valmistajan tuotteeseen sopimattomien osien asennus.
- Tahaton vahinko, laiminlyönti tai välinpitämättömyys.

- Tuotteen vääränlainen varastointi tai huolto.
- Kahvan tai tekstiilien vika, vaurio tai kuluminen, joka johtuu tuotteen normaalista päivittäisestä käytöstä.
- Reiät tai repeämät renkaissa.
- Vaurio, joka on aiheutunut valtuuttamattoman henkilön suorittamista korjauksista tai tuotteen virheellisestä purkamisesta.

### Takuuvaatimukset

Valmistajan takuu ei missään tilanteessa ole siirrettävissä ja sitä voi käyttää ainoastaan tuotteen ensimmäinen omistaja. STOKKE® on takuuvollinen vain, jos asiakas pystyy esittämään ostotodistuksen, josta ilmenee ostopäivä. Kun asiakas vaatii valmistajan takuuta, hänen on ilmoitettava kaikki viat valtuutetulle jälleenmyyjälle, joka on tässä tapauksessa ensimmäinen yhteyshenkilö. Asiakkaan on ilmoitettava kaikki viat valtuutetulle jälleenmyyjälle kahdenkymmenen päivän kuluessa vian havaitsemisesta.

**VAŽNO - PROČITAJTE PAŽLJIVO I ČUVAJTE SE BUDUĆE REFERENCE.  
NESKLADNOST S OVIM UPUTAMA MOŽE UTJECATI NA SIGURNOST VAŠEG DJETETA.**

## UPOZORENJE

- UPOZORENJE: Kolica YOYO+/YOYO<sup>2</sup>/YOYO<sup>3</sup> 0+ prikladna su za djecu od rođenja do maksimalne težine od 9 kg.
- UPOZORENJE: Nikad ne ostavljajte dijete bez nadzora.
- UPOZORENJE: Provjerite jesu li svi elementi za blokadu aktivirani prije upotrebe.
- UPOZORENJE: Provjerite jesu li spojni elementi okretnog naslona i kolijevke za novorođenče pravilno postavljeni prije upotrebe.
- UPOZORENJE: Obavezno upotrebljavajte sustav sigurnosnih pojaseva.
- UPOZORENJE: Obavezno upotrebljavajte pojas za između nogu u kombinaciji s pojasom za trbuh i ramena.
- UPOZORENJE: Da biste izbjegli ozljede, pobrinite se da dijete nije u blizini prilikom sklapanja i rasklapanja proizvoda.
- UPOZORENJE: Nemojte dozvoliti da se dijete igra ovim proizvodom.
- UPOZORENJE: Proizvod nije prikladan za trčanje niti koturanje.
- Maksimalno je dopušteno opterećenje za kolica za kupovinu 10 kg.
- Maksimalno dopušteno opterećenje za džep mrežnice iznosi 0,5 kg.
- Kolica su prikladna za prijevoz samo jednog djeteta.
- Nemojte upotrebljavati pribor osim onog koji odobrava i nudi STOKKE®.
- Nemojte upotrebljavati rezervne dijelove osim onih koje odobrava i nudi STOKKE®.
- Vješanje predmeta ili tereta na ručku i/ili sa stražnje strane naslona i/ili s bočne strane kolica može narušiti njihovu stabilnost.
- Preporučuje se aktivirati parkirnu kočnicu prilikom stavljanja ili vađenja djeteta.
- Kada su sklopljena, pobrinite se da su kolica pohranjena na mjestu gdje ne postoji opasnost da padnu na dijete.
- Prije penjanja ili silaženja po pokretnim ili običnim stepenicama, izvadite dijete iz sjedala i sklopite kolica.
- Držite kolica podalje od otvorenog plamena, grijalica i drugih izvora jake topline.

- Preporučuje se redovito održavanje i čišćenje pomičnih dijelova kako bi ispravno funkcionirali.
- Redovito provjeravate rade li mehanizmi za blokadu ispravno i da nisu oštećeni, npr. nakon udarca.
- Kada se kolica koriste sa autosjedralicom, ovo vozilo ne zamjenjuje košaricu ili krevet. Ako vaše dijete treba spavati, treba ga staviti u krevetić ili krevet.
- Okvir kolica YOYO<sup>3</sup> može se koristiti s navedenim autosjedralicama s odgovarajućim adapterom na web mjestu: [stokke.com](http://stokke.com)
- Kolica YOYO+ 0+ odobrena su u skladu s normom EN1888: 2012.
- Kolica YOYO<sup>2</sup> 0+ odobrena su u skladu s normom EN1888-1: 2018.
- Kolica YOYO<sup>3</sup> 0+ odobrena su u skladu s normom EN1888-1: 2018+A1:2022.
- Kolica YOYO<sup>3</sup> 0+ odobrena su u skladu s ISO 31110: 2020.

## ODRŽAVANJE

Za čišćenje okvira kolica upotrebljavajte sredstvo za čišćenje koje nije toksično niti abrazivno. Pomiješajte vodu s malom količinom blagog i netoksičnog deterdženta. Nanesite na okvir kolica vlažnom krpom. Nikada ne upotrebljavajte jake deterdžente niti otopine.

Tekstilni dijelovi mogu se prati u perilici rublja (maksimalna temperatura 30°C). Nikada ne upotrebljavajte jake deterdžente niti izbjeljivač.

Ako kolica morate pohraniti na određeno razdoblje, nemojte ih pohranjivati u vlažnom ili vrućem okruženju. Osigurajte protok zraka oko kolica i ne stavljajte ništa na njih. U slučaju kiše upotrijebite navlaku za kišu (prodaje se zasebno). Prije sklapanja i pohrane pričekajte da se kolica osuše.

# JAMSTVO I POSTPRODAJNA USLUGA

**STOKKE® kao proizvođač jamči da kod normalne upotrebe proizvod radi bez poteškoća najmanje dvije godine od datuma kupnje, u skladu su uputama i tehničkim opisom proizvoda. Naljepnice na proizvodu sa serijskim brojevima ne smiju se ni u kojem slučaju skidati. Ako se naljepnica skine s proizvoda, jamstvo više ne vrijedi.**

## Pokrivenost jamstvom

Jamstvo proizvođača odnosi se na sve proizvode marke STOKKE®. Za kolica ono pokriva:

- Sve neispravnosti u proizvodnji šasije, okvira i kotača.
- Sve tekstile dijelove i pojaseve kolica STOKKE®.

Jamstvo proizvođača STOKKE® ograničeno je na besplatnu zamjenu ili besplatan servis oštećenih dijelova. Ako jamstvo proizvođača pokriva popravak, STOKKE® snosi troškove i rizik prijevoza od ovlaštenog distributera gdje je kupac kupio proizvod i natrag.

Jamstvo pokriva i sve zamijenjene ili popravljene dijelove u trajanju originalnog jamstva proizvoda. STOKKE® ne jamči za oštećenja proizvoda koji nisu kupljeni kod ovlaštenih distributera (popis ovlaštenih distributera možete pronaći na web-mjestu [www.stokke.com](http://www.stokke.com)).

### Jamstvo proizvođača ne primjenjuje se u sljedećim slučajevima:

- U slučaju izmjena ili popravaka proizvoda bez prethodnog pisanog odobrenja tvrtke STOKKE®.
- Ko je do oštećenja došlo uslijed nemara ili nezgode i/ili upotrebe ili održavanja koji nisu u skladu s uputama iz korisničkog priručnika.
- Ako je serijski broj proizvoda oštećen ili uklonjen.
- Ako su oštećenja uzrokovana neuobičajenim trošenjem proizvoda.
- U slučaju nepravilne montaže dijelova drugih proizvođača koji nisu kompatibilni s proizvodom.

- U slučaju slučajnog ili nenamjernog oštećenja, pogrešne upotrebe ili zanemarivanja.
- U slučaju nepravilnog pohranjivanja ili održavanja proizvoda.
- U slučaju kvara, oštećenja ili istrošenosti ručke ili tekstila koji proizlaze iz uobičajene svakodnevne upotrebe proizvoda.
- U slučaju probušenih ili poderanih guma.
- U slučaju oštećenja uzrokovanih popravkom od neovlaštenih osoba ili nepravilnim rastavljanjem proizvoda.

### Jamstvene izjave

Jamstvo nije prenosivo ni u kojem slučaju i može ga upotrebljavati samo prvi vlasnik proizvoda. STOKKE® ima obvezu jamstva samo ako klijent može predočiti dokaz kupnje na kojem je vidljiv datum kupnje. U slučaju da kupac želi iskoristiti jamstvo proizvođača, kvar mora prijaviti ovlaštenom distributeru koji je u tom slučaju njegova osoba za kontakt. Kupac mora prijaviti svaki kvar ovlaštenom distributeru u roku od dvadeset dana od kada sazna za kvar.



**FONTOS - OLVASSA EL FIGYELMESEN és VIGYÁZAT A JÖVŐBELI REFERENCIÁT.  
A KÉPESSÉGEK NEM MEGFELELŐSÉGE A GYERMEK BIZTONSÁGÁT MEGTEKINTHETHETI.**

## FIGYELMEZTETÉS

- FIGYELMEZTETÉS: A YOYO+/YOYO<sup>2</sup>/YOYO<sup>3</sup> 0+ babakocsi újszülött kortól max. 9 kilogrammos súlyig használható.
- FIGYELMEZTETÉS: Soha ne hagyja a gyermeket felügyelet nélkül.
- FIGYELMEZTETÉS: Használat előtt győződjön meg róla, hogy az összes rögzítő eszköz működik.
- FIGYELMEZTETÉS: Használat előtt ellenőrizze, hogy a dönthető háttámla és az újszülött kosár csatlakozói megfelelően illeszkednek.
- FIGYELMEZTETÉS: Mindig használja az utasbiztonsági rendszert.
- FIGYELMEZTETÉS: Mindig a derék és a váll övével együtt használja az ágyékpánt hevedert.
- FIGYELMEZTETÉS: A sérülések elkerülése érdekében tartsa távol a gyermeket, amikor kinyitja és összezsukja a terméket.
- FIGYELMEZTETÉS: Ne engedje a gyermekét a termékkel játszani.
- FIGYELMEZTETÉS: A termék nem alkalmas futáshoz vagy korcsolyázáshoz.
- A bevásárlókosár legnagyobb megengedett terhelése 10 kg.
- A hálós zseb maximális megengedett terhelése 0,5 kg.
- Ez a babakocsi egyszerre egy gyermek szállítására alkalmas.
- Kizárólag a STOKKE® által elfogadott vagy biztosított tartozékokat használja, mást ne.
- Kizárólag a STOKKE® által biztosított pótkatrészeket használja, mást ne.
- A kormányra és/vagy a háttámlára és/vagy a babakocsi oldalaira helyezett terhek vagy lelógó dolgok ronthatják a babakocsi stabilitását.
- Javasoljuk a fék használatát, amikor beteszi vagy kiveszi a gyermeket.
- Győződjön meg róla, hogy olyan helyen tárolja az összezsukott babakocsit, ahol az nem eshet rá a gyermekre.
- Mozdólépcső, vagy lépcső használata előtt vegye ki a gyermeket az ülésből és csukja össze a babakocsit.

- Tartsa távol a babakocsit nyílt lángtól, fűtőtesttől és egyéb erős hőforrásoktól.
- Ajánlott a mozgó alkatrészeket rendszeresen karban tartani és tisztítani, hogy biztosítsa a megfelelő működést.
- Időközönként ellenőrizze a zárszerkezetek megfelelő működését és, hogy nem sérültek meg pl. egy rázkódás során.
- Ha a babakocsi autósüléssel van ellátva, ez a jármű nem helyettesíti a kosarat vagy az ágyat. Ha gyermekének aludnia kell, akkor ezeket gyermekágyba vagy ágyba kell helyezni.
- A YOYO<sup>3</sup> babakocsi keretet fel lehet használni a felsorolt autósülésekkel és megfelelő adapterrel a weboldalon: [stokke.com](http://stokke.com)
- A YOYO+ 0+ babakocsi a következő alapján lett jóváhagyva: EN1888: 2012.
- A YOYO<sup>2</sup> 0+ babakocsi a következő alapján lett jóváhagyva: EN1888-1: 2018.
- A YOYO<sup>3</sup> 0+ babakocsi megfelel az EN1888-1: 2018+A1:2022 előírásainak.
- A YOYO<sup>3</sup> 0+ babakocsi az ISO 31110:2020 szabványnak megfelelően lett jóváhagyva.

## KEZELÉS ÉS KARBANTARTÁS

A babakocsi vázának tisztításához használjon egy nem toxikus, nem karcoló ruhát. Kis mennyiségben keverjen bele a vízbe egy enyhe, nem toxikus tisztítószer. Vigye fel egy nedves ruhával a babakocsi keretére. Soha ne használjon erős tisztítószer vagy oldószert.

A szövet részeket lehet gépben mosni (maximális hőmérséklet 30°C). Soha ne használjon erős tisztítószer vagy fehérítőt.

Ha valamennyi ideig nincs használatban babakocsi, ne tárolja azt nedves vagy meleg környezetben. Hagyja szabadon járni a levegőt a babakocsi körül, ne rakjon rá semmit. Eső esetén használja az esővédőt (külön megvásárolható). Várja meg, hogy a babakocsi megszáradjon, mielőtt elpakolná azt.



# GARANCIA ÉS ELADÁS UTÁNI SZERVIZ

Gyártóként a STOKKE® garantálja, hogy a termék a kézikönyvében és a műszaki leírásában meghatározottak szerinti normál használat esetében gond nélkül működik a vásárlástól számított két évig. Semmilyen esetben se távolítsa el a termékhez hozzáerősített címkéket a sorozatszámával. Ha eltávolítja a címkét a termékről, a garancia érvényét veszti.

## Mire vonatkozik a garancia

A gyártói garancia a STOKKE® márka minden termékére vonatkozik. A babakocsik esetében a következőkre vonatkozik:

- Az alváz, a keret és a kerekek minden gyártási hibájára.
- A STOKKE® babakocsik minden szövet és heveder tartozékára.

A STOKKE® garancia a hibás alkatrészek ingyenes cseréjére vagy a javítására korlátozódik. Ha a javításra vonatkozik a gyártói garancia, akkor a STOKKE® állja a szállítási költségeket és kockázatot oda és vissza és attól a meghatalmazott kereskedőtől, akitől vásárolta a terméket.

A termék minden kicserélt és javított részére is vonatkozik a termék eredeti fennmaradó garanciája. A STOKKE® nem vállal felelősséget a termék olyan alkatrészeiért, amelyeket nem meghatalmazott kereskedőnél vásárolt (a meghatalmazott kereskedők listája ezen a weboldalon található: [www.stokke.com](http://www.stokke.com)).

### A gyártói garancia nem vonatkozik az alábbi esetekre:

- Abban az esetben, ha a terméken módosításokat vagy javításokat végez a STOKKE® írásos engedélye nélkül.
- Ha a hibák gondatlanságból vagy balesetből és/vagy a kézikönyvben meghatározott utasításokkal ellentétes használatból vagy karbantartásból erednek.
- Ha a termék sorozatszáma sérült, vagy el lett távolítva.
- Ha a károkat a termék rendellenes használata okozta.

- Más gyártóktól származó, a termékkel nem kompatibilis alkatrészek telepítése vagy a nem megfelelő szerelés esetén.
- Baleset, nem szándékos sérülés, helytelen használat vagy hanyagság esetében.
- A termék helytelen tárolása vagy karbantartása esetében.
- A kormány vagy a szövetek normál napi használatból eredő meghibásodása, sérülése vagy kopása esetén.
- A gumik szakadása vagy lyukadása esetén.
- Nem meghatalmazott személy által végrehajtott javításokból vagy a termék helytelen szétszereléséből eredő károk esetében.

### Garanciális igények

A gyártói garancia sem ruházható át és kizárólag a termék első tulajdonosa használhatja. A STOKKE® cégnek csak akkor vannak garanciális kötelezettségei, ha az ügyfél fel tudja mutatni a vásárlást igazoló dokumentumot, amelyen szerepel a vásárlás dátuma. A gyártói garancia igénylése esetében a vásárlónak jelentenie kell a hibát annak meghatalmazott kereskedőnek, aki az első kapcsolat-felvételi pont ebben az esetben. Minden hibát jelentsen a vásárló a meghatalmazott kereskedőnek a hiba felfedezését követő húsz napon belül.

**PENTING - BACA DENGAN SEKSAMA DAN TETAP UNTUK REFERENSI MASA DEPAN.  
NON-KEPATUHAN DENGAN INSTRUKSI INI BISA MEMPENGARUHI KESELAMATAN ANAK ANDA.**

## PERINGATAN

- PERINGATAN: Kereta Bayi YOYO+/YOYO<sup>2</sup>/YOYO<sup>3</sup> 0+ hanya diperuntukkan bagi bayi baru lahir hingga berat maksimum 9kg.
- PERINGATAN: Jangan tinggalkan anak tanpa pengawasan.
- PERINGATAN: Pastikan sabuk pengaman telah terpasang dengan sempurna sebelum digunakan.
- PERINGATAN: Pastikan agar pengait terpasang dengan sempurna pada papan penyangga, dan sarung sebelum digunakan.
- PERINGATAN: Selalu gunakan sistem pengendalian.
- PERINGATAN: Selalu gunakan sabuk pengaman lengkap mulai dari bagian bahu hingga pinggang anak.
- PERINGATAN: Untuk menghindari cedera, jauhkan anak saat membuka atau melipat produk.
- PERINGATAN: Jangan biarkan anak bermain-main dengan produk ini.
- PERINGATAN: Produk ini tidak dapat digunakan untuk berlari maupun berseluncur.
- Berat maksimum yang diizinkan untuk keranjang belanja adalah 10kg.
- Berat maksimum yang diizinkan untuk kantong kanopi adalah 0,5kg.
- Kereta bayi ini hanya dapat membawa satu (1) bayi pada satu waktu.
- Tidak disarankan menggunakan aksesoris lain selain yang diizinkan atau disediakan oleh STOKKE®.
- Tidak disarankan menggunakan suku cadang lain selain yang disediakan oleh STOKKE®.
- Menggantungkan barang – barang pada pegangan dan/atau pada bagian belakang sandaran dan/atau pada sisi samping kereta dorong dapat merusak kestabilan.
- Kunci rem saat merebahkan atau mengangkat bayi dari kereta bayi.
- Saat dilipat, pastikan kereta bayi disimpan pada tempat yang tidak beresiko jatuh dan mengenai anak.

- Sebelum menaiki atau menuruni tangga atau eskalator, turunkan bayi dari kereta bayi dan lipat kereta bayi.
- Jauhkan kereta bayi dari api, penghangat, dan sumber yang memiliki daya kuat lainnya.
- Sangat direkomendasikan untuk menjaga dan membersihkan suku cadang yang dapat dilepas secara berkala untuk memastikan suku cadang dapat berfungsi dengan baik.
- Pastikan pengaman berfungsi dengan baik secara berkala dan tidak terjadi kerusakan.
- Ketika kereta dorong digunakan dengan kursi mobil, kendaraan ini tidak menggantikan keranjang atau tempat tidur. Jika anak Anda perlu tidur, mereka harus diletakkan di ranjang atau tempat tidur.
- Rangka kereta dorong YOYO<sup>3</sup> dapat digunakan dengan kursi mobil terdaftar dengan adaptor yang tepat di situs web: [stokke.com](http://stokke.com)
- Kereta bayi YOYO+ 0+ sesuai dengan lisensi standar keamanan EN1888:2012
- Kereta bayi YOYO<sup>2</sup> 0+ sesuai dengan lisensi standar keamanan EN1888-1: 2018
- Kereta bayi YOYO<sup>3</sup> 0+ telah disetujui sesuai EN1888-1: 2018+A1:2022.
- Kereta dorong YOYO<sup>3</sup> 0+ telah disetujui sesuai dengan ISO 31110: 2020.

## PERAWATAN

Gunakan pembersih yang tidak mengandung bahan kimia berbahaya dan tidak bersifat abrasif saat membersihkan kereta bayi. Campurkan air dengan sedikit pembersih yang lembut dan tidak mengandung bahan kimia berbahaya. Aplikasikan pada kerangka kereta bayi menggunakan kain basah. Tidak disarankan menggunakan detergen atau pelarut yang berbahan keras.

Bagian yang berbahan kain dapat dicuci menggunakan mesin cuci (temperatur maksimal 30°C). Tidak disarankan menggunakan detergen berbahan keras atau pemutih.

Pada saat menyimpan kereta bayi, pastikan tidak diletakkan pada lingkungan yang basah atau panas. Pastikan terdapat pertukaran udara yang baik di sekitar penyimpanan kereta bayi dan tidak terjadi penumpukan.

Jika hujan, gunakan penutup hujan(dijual terpisah). Biarkan kereta bayi benar-benar kering sebelum melipat dan menyimpannya.

## GARANSI DAN PERBAIKAN

Sebagai produsen, STOKKE® menggaransi bahwa dalam penggunaan normal, produk dapat berfungsi dengan baik tanpa ada kendala dalam jangka waktu dua (2) tahun sejak tanggal pembelian, sesuai dengan instruksi dan spesifikasi penggunaan produk. Label nomor serial yang terletak pada produk tidak boleh dilepas dalam keadaan apapun. Garansi tidak berlaku/hangus apabila label pada produk hilang/lepas.

### Penggantian garansi

Garansi pabrik berlaku untuk produk dari brand STOKKE®. Untuk kereta bayi, meliputi :

- Cacat produksi pada kerangka dan roda.
- Semua bagian berbahan kain dan tali pengaman dari kereta bayi STOKKE®.

Garansi pergantian atau perbaikan yang dibebaskan biaya terbatas pada suku cadang yang cacat pabrik. Jika perbaikan ditanggung oleh garansi pabrik, STOKKE akan menanggung segala biaya transportasi dari dan kepada pengecer resmi tempat pelanggan membeli produk.

Semua suku cadang hanya akan diganti atau diperbaiki selama masih dalam masa waktu garansi berlaku. STOKKE tidak bertanggung jawab untuk produk cacat yang tidak dibeli dari resmi (daftar pengecer resmi dapat dilihat di website [www.stokke.com](http://www.stokke.com)).

#### Garansi pabrik tidak berlaku apabila terjadi kondisi seperti berikut:

- Telah dilakukan perbaikan atau modifikasi oleh pengguna sendiri atau pihak lain yang tidak resmi atau tidak disarankan oleh STOKKE®.
- Jika cacat yang terjadi disebabkan oleh kecelakaan akibat kelalaian dalam penggunaan atau kesalahan dalam perawatan yang tidak sesuai dengan instruksi penggunaan.
- Jika nomor serial yang terdapat di produk rusak/hilang.
- Jika cacat disebabkan oleh penggunaan produk yang tidak wajar.
- Jika terjadi pemasangan suku cadang yang berasal dari produsen lain/tidak resmi yang tidak cocok dengan produk.

- Jika terjadi kerusakan akibat ketidaksengajaan, kesalahan penggunaan atau kelalaian pengguna.
- Jika terjadi penyimpanan produk yang tidak sesuai atau kesalahan dalam pemeliharaan produk.
- Jika terjadi cacat atau kerusakan atau penggunaan pada gagang pegangan atau bahan yang disebabkan oleh penggunaan harian normal produk.
- Jika terdapat lubang atau sobekan/pecah pada ban roda.
- Jika kerusakan diakibatkan oleh perbaikan yang dilakukan oleh orang yang bukan ahli atau kesalahan dalam membongkar-pasang produk yang tidak sesuai prosedur.

#### Klaim garansi

Garansi pabrik tidak dapat ditransfer dalam keadaan apapun dan hanya dapat digunakan oleh pemilik pertama produk. STOKKE® memiliki kewajiban menjamin produk hanya jika pengguna dapat menunjukkan bukti pembelian yang disertai tanggal pembelian. Pada saat pengajuan garansi pabrik, pengguna harus melaporkan kecacatan kepada retailer resmi tempat pengguna membeli, yang merupakan orang yang harus dihubungi pertama kali pada khusus ini. Segala kecacatan harus dilaporkan dari pengguna kepada retailer resmi dalam jangka waktu maksimal 20 hari sejak tanggal pembelian.

**IMPORTANTE: LEGGERE ATTENTAMENTE E CONSERVARE IL FUTURO RIFERIMENTO. LA NON CONFORMITÀ A QUESTE ISTRUZIONI POTREBBE INFLUIRE SULLA SICUREZZA DEL TUO BAMBINO.**

## **ATTENZIONE**

- **ATTENZIONE:** Il passeggino YOYO+/YOYO<sup>2</sup>/YOYO<sup>3</sup> 0+ è adatto a bambini dalla nascita fino a un peso di 9 kg.
- **ATTENZIONE:** non lasciare mai il bambino incustodito.
- **ATTENZIONE:** Assicurarsi che tutti i dispositivi di fissaggio siano inseriti prima dell'uso.
- **ATTENZIONE:** Controllare che lo schienale reversibile sia correttamente fissato e che la navetta sia correttamente agganciata prima dell'uso.
- **ATTENZIONE:** Utilizzare sempre il sistema di cinture di sicurezza.
- **ATTENZIONE:** Utilizzare sempre lo spartigambe centrale dell'imbracatura in combinazione con le cinture di sicurezza.
- **ATTENZIONE:** Per evitare lesioni, assicurarsi che il bambino venga tenuto lontano quando si apre o si chiude il prodotto.
- **ATTENZIONE:** Non consentire al bambino di giocare con il prodotto.
- **ATTENZIONE:** Questo prodotto non è adatto per la corsa o il pattinaggio.
- Il carico massimo autorizzato per il cestino portaoggetti è di 10 kg.
- Il carico massimo autorizzato per la tasca a rete è di 0,5 kg.
- Il passeggino è adatto al trasporto di un solo bambino.
- Non utilizzare altri accessori oltre a quelli approvati o forniti da STOKKE®.
- Non utilizzare pezzi di ricambio diversi da quelli forniti da STOKKE®.
- Appendere capi o carichi al manubrio e/o sul retro dello schienale e/o ai lati del passeggino potrebbe ridurne la stabilità.
- Si raccomanda di inserire il freno a pedale quando si sistema o si tira fuori il bambino.
- Una volta chiuso, assicurarsi che il passeggino venga riposto in un luogo in cui non c'è rischio che cada su un bambino.
- Prima di salire o scendere dalle scale mobili o dagli scalini, tirare fuori il bambino dal sedile e chiudere il passeggino.

- Tenere il passeggino lontano da fiamme libere, dai termosifoni e da altri fonti di calore elevato.
- Si raccomanda di pulire e assicurare una manutenzione periodica alle parti in movimento per garantire un corretto funzionamento del prodotto.
- Assicurarsi periodicamente che i meccanismi di blocco funzionino correttamente e che non abbiano subito alcun danno, p.es. in seguito a una collisione.
- Quando il passeggino viene utilizzato con un seggiolino per auto, questo veicolo non sostituisce un cestino o un lettino. Se il bambino ha bisogno di dormire, dovrebbe essere messo in una culla o letto.
- Il telaio del passeggino YOYO<sup>3</sup> può essere utilizzato con il seggiolino auto elencato con l'adattatore appropriato nel sito Web: [stokke.com](http://stokke.com)
- Il passeggino YOYO+ 0+ è stato approvato in conformità con la normativa europea EN1888: 2012.
- Il passeggino YOYO<sup>2</sup> 0+ è stato approvato in conformità con la normativa europea EN1888-1: 2018.
- Il passeggino YOYO<sup>3</sup> 0+ è omologato a norma EN1888-1: 2018+A1:2022.
- Il passeggino YOYO<sup>3</sup> 0+ è stato approvato secondo ISO 31110: 2020.

## **CURA E MANUTENZIONE**

Per la pulizia del telaio del passeggino utilizzare un detergente non tossico e non abrasivo. Preparare una soluzione composta da acqua miscelata con una piccola quantità di detergente delicato e non tossico. Applicare sul telaio del passeggino con un panno umido. Non utilizzare mai detergenti o solventi forti.

Le parti in tessuto devono essere lavate in lavatrice (a una temperatura massima di 30°C). Non utilizzare mai detergenti forti o candeggina.

Se si ha la necessità di riporre il passeggino per un certo periodo di tempo, si raccomanda di non conservarlo in un ambiente umido o caldo. Consentire che l'aria circoli intorno al passeggino e non accatastare nulla su di esso.

In caso di pioggia, utilizzare il parapigioggia (venduta separatamente). Lasciare asciugare il passeggino prima di ripiegarlo e riporlo.

## GARANZIA E SERVIZIO POST-VENDITA

**In qualità di produttore, STOKKE® garantisce che, con il normale utilizzo, i prodotti funzionano senza alcun problema per un periodo di due anni dalla data di acquisto, conformemente con le istruzioni e le specifiche tecniche del prodotto. Le etichette con i numeri di serie applicate sui prodotti non dovranno essere rimosse in alcun caso. Se l'etichetta del prodotto viene rimossa, la garanzia non è più valida.**

### Copertura della garanzia

La garanzia del produttore si applica a tutti i Prodotti della marca STOKKE®.

Per i passeggini, essa copre:

- Tutti i difetti di fabbricazione sul telaio, la struttura e le ruote.
- Tutti le parti in tessuto e l'imbracatura dei passeggini STOKKE®.

La garanzia STOKKE® è limitata alla sola sostituzione o riparazione di parti difettose a titolo gratuito. Se la riparazione è coperta dalla garanzia del produttore, STOKKE® sosterrà le spese e i rischi di trasporto verso e dal rivenditore autorizzato da cui l'acquirente ha acquistato il prodotto.

Qualsiasi parte di un Prodotto sostituito o riparato sarà coperta per tutto il tempo rimanente dalla garanzia del prodotto originale. Durante la garanzia, STOKKE® non è responsabile dei difetti di prodotti non acquistati da rivenditori autorizzati (la lista di rivenditori autorizzati si può trovare sul sito web [www.stokke.com](http://www.stokke.com)).

#### La garanzia del produttore non verrà applicata nei seguenti casi :

- In caso di difetti dovuti a negligenza o a un incidente e/o all'utilizzo o manutenzione non conformi alle indicazioni riportate nel manuale d'istruzioni.
- In caso di difetti dovuti a negligenza o a un incidente e/o all'utilizzo o manutenzione non conformi alle indicazioni riportate nel manuale d'istruzioni.
- Nel caso in cui il numero di serie del prodotto sia stato danneggiato o rimosso.
- Nel caso in cui il danno sia provocato da un uso improprio del prodotto.

- In caso di un montaggio errato o un'installazione scorretta di componenti di altri produttori non compatibili con il prodotto.
- In caso di danni accidentali o non intenzionali, cattivo utilizzo o negligenza.
- In caso di un'inappropriata conservazione o manutenzione del Prodotto.
- In caso di difetti, danni o usura sul manubrio o sulle parti in tessuto derivanti da un normale utilizzo quotidiano del Prodotto.
- In caso di fori o lacerazioni sulle gomme.
- In caso di danni causato da riparazioni effettuate da persone non autorizzate o da uno smontaggio scorretto del Prodotto.

#### Diritti di garanzia

La garanzia del produttore non è trasferibile in alcun caso e può essere usata solo dal proprietario del Prodotto. STOKKE® ha degli obblighi di garanzia solo se il cliente può presentare una prova d'acquisto con sopra indicata la data dell'acquisto. In caso di richiesta di intervento in garanzia del produttore, il cliente deve riferire qualsiasi difetto al rivenditore Autorizzato, che è il primo contatto in questo caso. Qualsiasi difetto deve essere riferito dal cliente al rivenditore Autorizzato entro venti giorni.



**重要 – よく読んで、将来の参照用に保管してください。**  
記載されている指示に従わない場合、お子さまの安全を損なうおそれがあります。

## ⚠ 警告

- 警告: YOYO+/YOYO<sup>2</sup>/YOYO<sup>3</sup> 0+ベビーカーは、新生児から体重 9kg までのお子さまにご使用いただけます。
- 警告: お子さまを乗せたままベビーカーから離れないでください。
- 警告: お子さまを乗せる前に、すべてのロックがかかっていることを確認してください。
- 警告: ご使用前に、背板と0+座席ベースの装着装置が正しく取り付けられていることを確認してください。
- 警告: すべてのシートベルトを必ず締めてご使用ください。
- 警告: ハーネス股ベルトは、必ず腰ベルトと肩ベルトと組み合わせて使用してください。
- 警告: 怪我を避けるため、製品を広げたり折りたたんだりするときはお子様を近づけないでください。
- 警告: お子さまをベビーカーで遊ばせないでください。
- 警告: ランニングやスケートの目的で使用しないでください。
- 収納バスケットには10 kg以上の荷物を入れないでください。
- メッシュポケットには0.5 kg以上の荷物を入れないでください。
- 2人以上のお子さまを同時に乗せないでください。
- STOKKE®の正規品、または当社指定の付属品以外は使用しないでください。
- STOKKE®の正規品以外の交換部品は使用しないでください。
- ハンドルバー、背もたれの後ろ、本体の側面に荷物をかけないでください。ベビーカーが不安定になります。
- お子さまを乗せる時や降ろす時は必ずブレーキを掛けてください。
- 折りたたんで保管するときは、お子さまに倒れかかるおそれのない場所に置いてください。
- 階段やエスカレーターではお子さまをベビーカーから降ろし、ベビーカーは折りたたんで持ち運んでください。”
- 火の近くや暖房器具など、高温になる場所にベビーカーを近づけないでください。
- 可動部分は定期的にお手入れや清掃を行い、正しく動作することを確認してください。

- ロック機構が正しく動作することや、衝撃などによる破損がないことを定期的を確認してください。
- 本ベビーカーにチャイルドシートを装着しても、バスケットやベッドの代わりにはなりません。お子さまを寝かせるときは、ベビーベッドに寝かせてください。
- YOYO<sup>3</sup>ベビーカーのフレームには、適切なアダプターを使用して、特定のチャイルドシートを装着することができます。装着可能なチャイルドシートについてはウェブサイトをご覧ください(stokke.com)。
- YOYO+ 0+ ベビーカーは、欧州統一安全規格 (EN1888:2012) に適合しています。
- YOYO<sup>2</sup> 0+ ベビーカーは、欧州統一安全規格 (EN1888-1:2018) に適合しています。
- YOYO<sup>3</sup> 0+ベビーカーは欧州統一安全規格 (EN1888-1: 2018+A1:2022) に適合しています。
- YOYO<sup>3</sup> 0+ベビーカーはISO 国際規格 (ISO 31110: 2020) に適合しています。

## 日常のお手入れ

車体のお手入れには、研磨剤を含まない中性洗剤を使用してください。水で薄めた中性洗剤を布に含ませ、ベビーカーを拭いてください。強力な洗剤類は絶対に使用しないでください。

布部分は洗濯機 (30°C以下の水) で洗うことができます。強力な洗剤や漂白剤は絶対に使用しないでください。

一定期間保管するときは、湿気が少なく、高温にならない場所に保管してください。通気を良くし、上に荷物などを重ねた状態で保管しないでください。

雨天のときは、レインカバー (別売) を使用してください。折りたたむ前によく乾かしてから保管してください。

## 保証とアフターサービスについて

製品のメーカー保証期間は、ご購入日より2年間です。STOKKE®は、この期間、取扱説明書および仕様書に従った通常のご使用において、製品が問題なく動作することを保証いたします。シリアルナンバーのステッカーは、保証を証明する大切なものです。ステッカーがない場合は保証をいたしかねます。

## 保証の範囲

メーカー保証は、STOKKE®ブランドのすべての本製品に適用されます。ベビーカーは以下が保証範囲となります

- 車体（シャシー、フレーム）、車輪の製造上の不具合。
- STOKKE® ベビーカーに使用されているすべての縫製品とベルト類。

STOKKE® の無償保証範囲は不良品の交換または修理に限定されます。メーカー保証の範囲で修理を行う場合、お客さまが製品をご購入された正規販売店までの往復分の送料とリスクはすべてSTOKKE® が負担します。”

“交換または修理された本製品は、その後もご購入時の保証期間内において保証対象となります。メーカー保証は、正規販売店からご購入された製品のみが対象となります（正規販売店一覧は [www.stokke.com](http://www.stokke.com) を参照ください）。

### 以下の場合、メーカー保証の対象外となります。

- STOKKE® の書面による許可なく、本製品を改造または修理した場合。
- 過失や事故、取扱説明書の指示に従わない使用やメンテナンスによる不具合の場合。
- シリアルナンバーのステッカーが損傷または破棄されている場合。
- 異常摩耗による損傷の場合。
- 不適切な取り付け、または本製品と互換性のない他社製部品が取り付けられている場合。
- 偶発的または過失による損傷、誤使用、不注意な使用による場合。
- 不適切な保管またはメンテナンスが行われていた場合。
- 通常の日常的な使用によるハンドルバーまたは縫製品の不具合、損傷、摩耗の場合。

- タイヤの穴や亀裂。
- 有資格者以外の者による修理、または不適切な分解による損傷の場合。

### 保証請求について

メーカー保証は正規代理店からご購入された製品のみが対象となります。使用済みの製品を譲り受けた場合は、保証の対象外となります。ご購入日が確認できる書類をご提示ください。ご提示いただけない場合、STOKKE® は保証の義務を負いません。メーカー保証請求のお手続きは、まず正規販売店に不具合の状況をご報告下さい。不具合を発見された日から20日以内にご報告ください。

保証書			
製品名		シリアルNo.	
		ご購入日	年 月 日
		保証期間	ご購入日より2年間（但し保証規定による）
お客様	ご住所		
	お名前	(TEL)	
販売店	住所		
	店名	(TEL)	
<small>           ●お買上げ後、シリアルNo.、ご購入日、お客様名、販売店名をただちにご記入ください。シリアルNo.はフレームに貼付されています。            ●本証書は日本国内においてのみ有効です。 ●本証書は再発行いたしませんので、大切に保管してください。         </small>			

**중요 - 주의 깊게 읽고 향후 참조를 위해 보관하십시오.**  
**이 설명서에 포함된 지침을 따르지 않으면 자녀의 안전에 영향을 줄 수 있습니다.**

## ⚠ 경고

- 경고사항: YOYO+/YOYO<sup>2</sup>/YOYO<sup>3</sup> 0+ 유모차는 생후 0개월부터 체중 9 kg 이하의 영유아에게 적합한 제품입니다.
- 경고사항: 절대 아기를 혼자 두지 마십시오.
- 경고사항: 제품 사용 전에는 모든 잠금 장치가 올바르게 채워져 있는지 확인 하십시오.
- 경고사항: 등판과 뉴본 네스트를 사용전에 바르게 장착 하십시오.
- 경고사항: 항상 안전벨트를 착용하여 주십시오.
- 경고사항: 제품 사용 시에는 가랑이 벨트와 허리/어깨 벨트를 올바르게 결합하여 주십시오.
- 경고 사항 : 부상을 방지하려면 이 제품을 펼치고 접을 때 아이가 가까이 가지 않도록 하십시오.
- 경고사항: 아이가 본 제품을 가지고 놀지 않도록 하십시오.
- 경고사항: 본 제품은 달리기 또는 빙판길에서의 사용에 적합하지 않습니다.
- 유모차 바구니의 최대 허용 중량은 10 kg 입니다.
- 메쉬 포켓의 최대 허용 하중은 0.5kg 입니다.
- 본 제품은 한 명의 아기에게 적합한 1인용 유모차 입니다.
- STOKKE®에서 승인 또는 제공하지 않는 액세서리는 사용하지 마십시오.
- STOKKE®에서 제공하지 않는 다른 부품은 사용하지 마십시오.
- 핸들바, 등받이 뒷면 또는 유모차의 측면에 물건이나 짐을 매달아 사용하면 유모차가 불안정해질 수 있습니다.
- 아기를 유모차에 태우거나 내릴 시에는 반드시 브레이크를 채워 주십시오.
- 유모차를 접은 상태로 보관할 시에는 유모차가 아기에게 넘어질 위험이 없는 곳에 보관 하십시오.
- 에스컬레이터나 계단을 오르내릴 시에는 아기를 시트에서 내린 후 유모차를 접어서 이동 하십시오.
- 유모차는 화기, 화염, 기타 강한 열이 발생하는 곳에서 멀리 떨어뜨려 주십시오.
- 제품의 올바른 작동을 위하여 움직이는 부품을 주기적으로 점검 및 세척, 관리하여 주십시오.
- 제품의 충격에 의한 파손을 방지하기 위하여 잠금 장치가 올바르게 작동하고 있는지 정기적으로 점검하여 주십시오.

- 유모차를 카시트와 함께 사용할 경우에는 침대의 대체품으로 사용되어서는 안됩니다. 만약 아이가 자야한다면 침대에 눕혀주세요.
- YOYO<sup>3</sup> 유모차 프레임과 어댑터로 호환되는 카시트 목록은 웹사이트에 기재되어 있습니다. : [stokke.com](http://stokke.com)
- YOYO+ 0+ 유모차는 유럽 표준 규격 EN1888: 2012에 준하는 승인을 취득한 제품 입니다.
- YOYO<sup>2</sup> 0+ 유모차는 유럽 표준 규격 EN1888-1: 2018에 준하는 승인을 취득한 제품 입니다.
- YOYO<sup>3</sup> 0+ 유모차는 EN1888-1: 2018+A1:2022에 따라 승인되었습니다.
- YOYO<sup>3</sup> 0+ 유모차는 ISO 31110: 2020에 따라 승인되었습니다.

## 세척 및 관리

유모차 프레임을 세척할 시에는 무독성의 연마제가 들어있지 않은 세정제를 사용 하십시오. 소량의 무독성 세정제를 물에 희석하여 부드러운 천에 적셔 사용 하십시오. 강한 세정제 또는 표백제를 사용하지 마십시오.

섬유 재질의 부품은 세탁기를 이용한 세척이 가능하나(최대 온도 30°C), 제품이 손상될 수 있으므로 가급적 손 세탁을 권장 합니다. 강한 세정제 또는 표백제를 사용하지 마십시오. 유모차를 장기간 사용하지 않고 보관할 시에는 습하거나 뜨거운 곳에 보관하지 마십시오. 유모차는 공기 순환이 잘 되는 곳에 보관하여 주시고 유모차 위에 다른 물건을 쌓지 마십시오. 우천 시에는 레인 커버를 (별매품) 사용하여 주시고, 접어서 보관하기 전에 유모차를 건조시켜 주십시오.



## 품질 보증 및 A/S

STOKKE®은 본사에서 제공한 제품 사용설명서에 따라 정상적으로 사용되었을 시에 제품의 구매일로부터 2년 동안 품질 보증을 합니다. 따라서 어떠한 경우에도 제품에 부착된 제품번호 라벨을 제거하지 마십시오. 제품 라벨이 제거된 경우에는 무상 A/S를 받을 수 없습니다.

## 품질 보증 범위

STOKKE®의 모든 제품에 적용되며, 유모차는 다음 사항이 품질 보증 범위에 포함 됩니다.

- 제조상의 차체, 프레임, 휠의 결함.
- STOKKE® 유모차의 섬유 재질의 부품 및 안전벨트.

STOKKE®은 결함이 있는 부품에 한해 무상 교체 또는 수리를 보증합니다. 품질 보증에 의하여 수리를 진행할 시에 제품을 구매한 공인판매점으로 제품을 보내고 받는 왕복 운송비는 구매자가 부담합니다.

제품에서 교체되거나 수리된 모든 부품은 기존의 본품 보증기간에 따라 보증을 받습니다.

STOKKE®의 공인 판매점에서 구매하지 않은 제품의 결함에 대해서는 어떠한 경우에도 A/S가 불가합니다. (공인 판매점은 [www.stokke.com](http://www.stokke.com) 웹사이트 참조)

다음의 경우에는 품질 보증이 적용되지 않습니다.

- STOKKE®의 서면상 사전 승인 없이 제품을 무단 개조하거나 수리한 경우.
- 사용상의 부주의 또는 사고로 인하여 결함이 발생하거나 사용 설명서의 내용을 따르지 않고 사용 또는 정비하여 손상된 경우.
- 제품 번호가 적힌 제품 라벨이 손상 되거나 제거된 경우.
- 제품이 비정상적인 마모에 의해 손상이 발생한 경우.
- 제품과 호환되지 않는 타사 제품을 장착하여 사용한 경우.
- 우발적 손상 또는 무의식적인 손상, 사용자의 잘못된 사용 또는 부주의에 의해 손상된 경우.
- 제품을 부적절하게 보관 또는 정비한 경우.
- 제품을 정상적으로 사용하여 핸들바 또는 섬유 부품에 결함, 손상 또는 마모가 발생한 경우.
- 타이어에 구멍이 나거나 자연 마모된 경우.
- 공인 자격이 없는 사람이 제품을 수리하거나 분해하여 손상된 경우.

## 품질 보증 요구

STOKKE®의 품질 보증은 어떠한 경우에도 타인에게 양도할 수 없으며, 제품 최초 구매자에 한하여 가능합니다. 품질 보증을 받고자 할 시에 구매자는 구매 날짜가 기재된 구매 증빙 서류를 제시하는 경우에 한하여 가능합니다. 구매자는 결함이 발견된 날로부터 20일 이내에 구매한 공인판매점에 제품의 결함을 알려야 합니다.

**SVARBU - ATSAKYKITE IR ATSILIEPKITE ATEITIES NUORODA.  
ŠIŲ INSTRUKCIJŲ NEĮGYVENDINIMAS GALI ĮTAKTI SAVO VAIKO SAUGUMĄ.**

## ĮSPĖJIMAS

- ĮSPĖJIMAS: YOYO+/YOYO<sup>2</sup>/YOYO<sup>3</sup> 0+ vežimėlis yra skirtas naujagimiams bei vaikams iki 9 kg svorio.
- ĮSPĖJIMAS: niekada nepalikite vaiko be priežiūros.
- ĮSPĖJIMAS: Visi užraktai turi būti užfiksuoti prieš naudojimą.
- ĮSPĖJIMAS: Prieš pradėdami naudoti vežimėlį, patikrinkite, ar tvirtinamieji atlenkiamo atlošo įtaisai ir naujagimio sėdynė yra tinkamai įrengti.
- ĮSPĖJIMAS: Visada naudokite apsaugos sistemą.
- ĮSPĖJIMAS: Visada naudokite diržo tarpukojo juostą kartu su juosmens ir pečių diržu.
- ĮSPĖJIMAS: Kad išvengtumėte sužalojimų, įsitikinkite, kad montuojant ir išmontuojant gaminį, šalia nebūtų vaiko.
- ĮSPĖJIMAS: neleiskite vaikui žaisti su šiuo gaminiu.
- ĮSPĖJIMAS: Šis gaminys netinkamas naudoti bėgiojant ar važinėjant riedučiais.
- Didžiausias leistinas kabinamo pirkinių krepšelio svoris yra 10 kg.
- Maksimali leistina akių kišenės apkrova yra 0,5 kg.
- Šiuo vežimėliu galima vežti tik vieną vaiką vienu metu.
- Nenaudokite STOKKE® nepatvirtintų priedų.
- Nenaudokite kitų nei STOKKE® atsarginių dalių.
- Pakabinius daiktus ant vežimėlio rankenos, atlošo ir (arba) šonų, jis gali tapti nestabilus.
- Guldydami vaiką ar išimdami jį iš vežimėlio, užfiksuokite stabdžius.
- Sulankstyta vežimėlį pastatykite į tinkamą vietą, kad jis neužkristų ant vaiko.
- Kildami arba leisdami liftu ar laiptais, visada išimkite vaiką iš sėdynės ir sulankstykite vežimėlį.
- Nelaiykite vežimėlio šalia atviros ugnies, šildytuvų ir kitų šilumos šaltinių.

- Rekomenduojama periodiškai atlikti vežimėlio priežiūrą ir valyti judančias dalis, kad būtų užtikrintas tinkamas jo veikimas.
- Reguliariai tikrinkite, ar užrakto mechanizmai tinkamai funkcionuoja ir nėra sugadinti, pvz., dėl smūgių.
- Kai vežimėlis naudojamas su automobilio sėdyne, ši transporto priemonė nepakeičia krepšio ar lovos. Jei jūsų vaikui reikia miegoti, jį reikia pastatyti į lovelę ar lovą.
- YOYO<sup>3</sup> vežimėlio rėmą galima naudoti su nurodytomis automobilio sėdynėmis su tinkamu adapteriu tinklalapyje: [stokke.com](http://stokke.com)
- YOYO+ 0+ vežimėlis patvirtintas pagal EN1888: 2012 standartą.
- YOYO<sup>2</sup> 0+ vežimėlis patvirtintas pagal EN1888-1: 2018 standartą.
- YOYO<sup>3</sup> 0+ vežimėlis patvirtintas pagal EN1888-1: 2018+A1:2022.
- YOYO<sup>3</sup> 0+ vežimėlis buvo patvirtintas pagal ISO 31110: 2020.

## PRIEŽIŪRA IR APTARNAVIMAS

Valydami vežimėlio rėmą, naudokite netoksiškus ir nebraižančius valiklius. Sumaišykite nedidelį kiekį švelnaus, netoksiško valiklio su vandeniu. Vežimėlio rėmą valykite šlapiu audiniu. Nenaudokite stiprių valiklių ar tirpiklių. Medžiagines dalis galima skalbti skalbimo mašina (didžiausia temperatūra 30°C). Nenaudokite stiprių valiklių ar baliklių. Jei vežimėlio nenaudosite ilgesnį laiką, nelaiykite jo drėgnoje ar karštoje vietoje. Laikykite jį gerai vėdinamoje patalpoje, nieko nekabinkite ant jo. Lyjant lietuvi, naudokite dangalą nuo lietaus (parduodamas atskirai). Prieš sulankstydami vežimėlį, kai kurį laiką neketinate jo naudoti, leiskite jam nudžiūti.

# GARANTIJA IR APTARNAVIMAS PO PARDAVIMO

**STOKKE® gamintojas garantuoja, kad įprastomis naudojimo sąlygomis, gaminys veiks be gedimų dvejus metus nuo pirkimo dienos, laikantis gaminio naudojimo instrukcijos ir techninių specifikacijų. Jokiu būdu nenuplėškite lipnių gaminio etikečių su nurodytais serijos numeriais. Nuplėšus šias etiketes, garantija nustos galioti.**

## Garantijos aprėptis

Gamintojo garantija taikoma visoms prekės ženklo STOKKE® prekėms. Garantija taikoma:

- Visiems važiuklės, rėmo ir ratų gamybos defektams.
- Visiems STOKKE® vežimėlių audinių dalims ir diržams.

STOKKE® garantija taikoma tik nemokamai keičiant ar taisant sugadintas dalis. Jei remontui taikoma gamintojo garantija, STOKKE® apmokės pervežimo išlaidas ir riziką, pristatant ir atsiimant Gaminį iš įgaliotojo pardavėjo, iš kurio pirkejas įsigijo šį įrenginį. Bet kokiai daliai, pakeistam ar sutaisytam Gaminiumi bus taikoma likusi originali Gaminio garantija. Remiantis garantija, STOKKE® neatsako už gaminių, kurie buvo įsigyti ne iš įgaliotųjų pardavėjų, defektus (įgaliotųjų pardavėjų sąrašas pateiktas [www.stokke.com](http://www.stokke.com) tinklalapyje).

### Gamintojo garantija netaikoma šiais atvejais:

- Keičiant ar remontuojant Gaminį be išankstinio raštiško STOKKE® leidimo.
- Jei atsiranda defektų dėl aplaidumo ar nelaimingo atsitikimo ir (arba) naudojimo ar priežiūros ne pagal naudojimo instrukcijas.
- Sugadinus ar pašalinus serijos numerį.
- Atsiradus defektams dėl neįprasto Gaminio susidėvėjimo.
- Montuojant ar naudojant kitų gamintojų dalis, nesuderinamas su Gaminiumi.

- Esant atsitiktiniam ar netyčiniam sugadinimui, netinkamam naudojimui ar aplaidumui.
- Esant netinkamam Gaminio laikymui ar priežiūrai.
- Esant rankenos ar audinių defektams, žalai ar nusidėvėjimui dėl įprasto kasdieninio Gaminio naudojimo.
- Pradūrus ar susidėvėjus padangoms.
- Padarius žalą neįgaliotų asmenų atliekamo remonto metu ar dėl netinkamo Gaminio išardymo.

### Reikalavimai garantijai

Gamintojo garantija negali būti perleidžiama ir yra taikoma tik pirmajam Gaminio savininkui. STOKKE® suteikia garantiją tik tuo atveju, jei klientas turi pirkimą patvirtinantį dokumentą, kuriame nurodyta pirkimo data. Jei norima pasinaudoti gamintojo garantija, klientas apie defektus turi pranešti įgaliotajam pardavėjui, kuris yra pirmasis kontaktinis asmuo tokiais atvejais. Pastebėjęs defektus, klientas turi pranešti apie juos įgaliotajam pardavėjui per dvidešimt dienų.

**SVARĪGI - RŪPĪGI IZLASIET UN GLABĀJIET NĀKAMO ATSAUCI.  
NEATBILSTĪBA ŠIEM NORĀDĪJUMIEM VARĒTU IETEKMĒT JŪSU BĒRNA DROŠĪBU.**

## BRĪDINĀJUMS

- BRĪDINĀJUMS: YOYO+/YOYO<sup>2</sup>/YOYO<sup>3</sup> 0+ bērnu ratiņi ir piemēroti bērniem no dzimšanas līdz maksimālajam svaram 9 kg.
- BRĪDINĀJUMS: nekad neatstājiet bērnu bez uzraudzības.
- BRĪDINĀJUMS: Pirms lietošanas nodrošiniet, ka visas bloķēšanas ierīces ir saslēgtas.
- BRĪDINĀJUMS: Pirms lietošanas pārliedcinieties, ka otrādi apgriežamās atzveltnes papildierīces un zīdaiņu gultiņa ir pareizi savienotas.
- BRĪDINĀJUMS: Vienmēr lietojiet ierobežotājsistēmu.
- BRĪDINĀJUMS: Vienmēr lietojiet grožu kājstarpes siksnu apvienojumā ar plecu siksnu.
- BRĪDINĀJUMS. Lai izvairītos no savainojumiem, atlokot vai salokot izstrādājumu, turiet bērnu tālāk.
- BRĪDINĀJUMS: Neļaujiet bērnam spēlēties ar šo izstrādājumu.
- BRĪDINĀJUMS: Šis produkts nav piemērots skriešanai vai skrituļošanai.
- Maksimālā atļautā iepirkšanās groza slodze ir 10 kg.
- Maksimālā pieļaujamā slodze acu kabatam ir 0,5 kg.
- Šie bērnu ratiņi ir piemēroti tikai, lai vienā reizē pārvadātu vienu bērnu.
- Neizmantojiet tādus piederumus, ko nav apstiprinājis vai piegādājis STOKKE®.
- Neizmantojiet tādas rezerves daļas, ko nav piegādājis STOKKE®.
- Lietu vai slodzes novietošana uz roktura un/vai atzveltnes un/vai bērnu ratiņu malām var vājināt to stabilitāti.
- Pārliedcinieties, ka ieliekot vai izņemot bērnu, ratiem ir ieliktas stāvbremzes.
- Kad bērnu ratiņi ir salocīti, pārliedcinieties, ka tie tiek uzglabāti tādā vietā, kur tie nevar uzkrīst bērnam.
- Pirms dodaties augšup vai lejup pa eskalatoru vai kāpnēm, izņemiet bērnu no sēdekļa un salokiet bērnu ratiņus.

- Turiet bērnu ratiņus atstātus no atklātas uguns, sildierīcēm un citiem stipra siltuma avotiem.
- Ir ieteicams apkopt un periodiski tīrīt kustīgās detaļas, lai pārbaudītu, vai tās strādā pareizi.
- Periodiski pārliedcinieties, ka bloķēšanas mehānismi funkcionē pareizi un ka tie nav bojāti, piemēram, pēc trieciena.
- Kai vežimēlis naudojamas su automobīlo sēdyne, šī transporto priemone nepakeičia krepšio ar lovos. Jei jūsu vaikui reikia miegoti, jį reikia pastatyti į lovelę ar lova.
- YOYO<sup>3</sup> ratiņu rāmi var izmantot norādītajā automašīnas sēdekļi ar atbilstošu adapteri vietnē: [stokke.com](http://stokke.com)
- YOYO+ 0+ bērnu ratiņi ir apstiprināti saskaņā ar EN1888: 2012.
- YOYO<sup>2</sup> 0+ bērnu ratiņi ir apstiprināti saskaņā ar EN1888-1: 2018.
- YOYO<sup>3</sup> 0+ ratiņi ir apstiprināti saskaņā ar standartu EN1888-1: 2018+A1:2022.
- Rati YOYO<sup>3</sup> 0+ ir apstiprināti saskaņā ar ISO 31110: 2020.

## APRŪPE UN UZTURĒŠANA

Bērnu ratiņu rāmja tīrīšanai lietojiet netoksisku un neabrazīvu tīrīšanas līdzekli. Pievienojiet ūdenim mazu daudzumu maigu, netoksisku mazgāšanas līdzekli. Uzklājiet to uz bērnu ratiņu rāmja ar mitru audumu. Nekad nelietojiet spēcīgus mazgāšanas līdzekļus vai šķīdumus. Auduma detaļas var mazgāt veļas mazgājamajā mašīnā (maksimālā temperatūra 30°C). Nekad nelietojiet spēcīgus mazgāšanas līdzekļus vai balinātāju. Ja Jums ir jānovieto bērnu ratiņi uzglabāšanai uz jebkādu laiku, neuzglabāiet tos mitrā vai karstā vidē. Ļaujiet, lai ap bērnu ratiņiem plūst gaiss un nekas tos neaizsprosto. Lietus gadījumā uzklājiet lietus pārsegu (pieejams atsevišķi). Pirms salocīšanas un uzglabāšanas ļaujiet ratiņiem izžūt.

# GARANTIJA UN PĒCPĀRDOŠANAS SERVISS

STOKKE® kā ražotājs garantē, ka, normāli lietojot, produkts strādās bez problēmām divus gadus no pirkuma datuma, atbilstoši instrukcijām un produkta specifikāciju. Uz produkta piestiprināto etiķeti ar sērijas numuru nekādā gadījumā nedrīkst noņemt. Ja no produkta ir noņemta etiķete, garantija vairs nav spēkā.

## Garantijas noteikumi

Ražotāja garantija attiecas uz visiem zīmola STOKKE® produktiem. Garantija bērnu ratiņiem attiecas uz:

- Visiem šasijas, rāmja un riteņu ražošanas defektiem.
- STOKKE® bērnu ratiņu auduma daļām un grožiem.

STOKKE® garantija nodrošina tikai, ka bez maksas tiek aizstātas vai remontētas bojātās detaļas. Ja uz remontu attiecas ražotāja garantija, STOKKE® segs visas izmaksas par transportēšanu līdz autorizētajam mazumtirdzniecības pārstāvim, no kā pircējs nopirka produktu un no tā un uzņemsies risku.

Uz jebkuru detaļu, aizstāto vai saremontēto produktu attieksies atlikušais oriģinālā produkta garantijas laiks. Garantijas ietvaros STOKKE® neatbild par to produktu defektiem, kas nav pirkti no autorizētiem mazumtirgotājiem (autorizēto mazumtirgotāju saraksts skatāms [www.stokke.com](http://www.stokke.com) website).

### Ražotāja garantija netiek piemērota šādos gadījumos:

- Ja produkts tiek pārveidots vai remontēts, iepriekš nesaņemot rakstveida atļauju no STOKKE®.
- Ja defekti ir radušies dēļ nevērības vai negadījuma un/vai lietojot vai apkopjot, neatbilstoši instrukcijām.
- Ja produkta sērijas numurs ir bojāts vai noņemts.
- Ja bojājumus ir radījis pārmērīgs produkta nolietojums.

- Ja tiek nepareizi uzmontētas vai uzstādītas citu ražotāju detaļas, kas nav savietojamas ar produktu.
- Nejauša vai netīša bojājuma gadījumā vai tāda bojājuma gadījumā, kas radies nepareizi vai nevērīgi lietojot.
- Produkta nepareizas uzglabāšanas vai apkopes dēļ.
- Ja roktura vai auduma bojājums vai nolietojums ir radies, produktu normāli lietojot ikdienā.
- Cauru vai nodilušu riepu gadījumā.
- Ja bojājumi radušies tāda remonta dēļ, ko veikušas neautorizētas personas vai nepareizi izjaucot produktu.

### Garantijas pieteikums

Ražotāja garantija nekādā gadījumā netiek nodota tālāk un to var izmantot tikai pirmais produkta īpašnieks. STOKKE® garantija ir saistoša tikai tad, ja klients var uzrādīt pirkuma apstiprinājumu, kur norādīts pirkuma datums. Piesakoties ražotāja garantijai, klientam ir jāpaziņo par defektu autorizētajam mazumtirgotājam, kas ir pirmais, ar ko šādā gadījumā ir jāsazinās. Klientam par jebkuru defektu ir jāpaziņo autorizētajam mazumtirgotājam divdesmit dienu laikā no defekta konstatēšanas.

**BELANGRIJK - LEES AANDACHTIG EN BEWAAR VOOR TOEKOMSTIGE REFERENTIE.  
NIET-NALEVING VAN DEZE INSTRUCTIES KAN DE VEILIGHEID VAN UW KIND BEÏNVLOEDEN.**

## **WAARSCHUWING**

- **WAARSCHUWING:** De YOYO+/YOYO<sup>2</sup>/YOYO<sup>3</sup> 0+ wandelwagen is geschikt voor kinderen vanaf de geboorte en tot een maximum gewicht van 9 kg.
- **WAARSCHUWING:** Laat het kind nooit zonder toezicht.
- **WAARSCHUWING:** Zorg ervoor dat alle vergrendelingen vast zitten voor gebruik.
- **WAARSCHUWING:** Controleer of de bevestigingselementen van de omkeerbare rugleuning en de pop upset voor de baby correct zijn aangekoppeld voor gebruik.
- **WAARSCHUWING:** Gebruik altijd het beveiligingssysteem.
- **WAARSCHUWING:** Gebruik altijd de kruisband van de gordel in combinatie met de heup- en schoudergordel.
- **WAARSCHUWING:** Om letsel te voorkomen, houdt u kinderen uit de buurt wanneer u het product uitvouwt of opvouwt.
- **WAARSCHUWING:** Laat het kind niet spelen met dit product.
- **WAARSCHUWING:** Dit product is niet geschikt voor hardlopen of skaten.
- De maximaal toegestane belasting van het winkelmandje is 10 kg.
- Het maximaal toegelaten gewicht voor het opbergnet is 0.5 kg
- Deze wandelwagen is geschikt voor het vervoeren van één kind tegelijk.
- Gebruik geen andere accessoires dan die zijn goedgekeurd of door STOKKE® worden geleverd.
- Gebruik geen andere reserveonderdelen dan die door STOKKE® worden geleverd.
- Het hangen van items aan het stuur en/of de achterzijde van de rugleuning en/of aan de zijkanten van de wandelwagen, kunnen de stabiliteit aantasten.
- Het wordt aanbevolen om de parkeerrem te gebruiken bij het plaatsen of weghalen van het kind.
- Wanneer de wandelwagen is ingeklapt, sla deze dan op een plaats op waar geen risico bestaat dat hij op een kind valt.

- Alvorens u een trap of roltrap opgaat of afgaat, moet u het kind uit het zitje halen en de wandelwagen inklappen.
- Houd de wandelwagen uit de buurt van open vuur, kachels en andere bronnen van sterke warmte.
- Het wordt aanbevolen de bewegende delen regelmatig te onderhouden en schoon te maken met het oog op de juiste werking.
- Controleer regelmatig of de vergrendelingsmechanismen goed functioneren en dat ze niet te lijden hebben van schade, bijvoorbeeld na een schok.
- Wanneer de kinderwagen wordt gebruikt met een autostoeltje, vervangt dit voertuig geen mand of bed. Als uw kind moet slapen, moet het in een wieg of bed worden geplaatst.
- YOYO<sup>3</sup> kinderwagenframe kan worden gebruikt met vermeld autostoeltje met de juiste adapter op de website: [stokke.com](http://stokke.com)
- De YOYO+ 0+ wandelwagen is in overeenstemming met EN1888: 2012.
- De YOYO<sup>2</sup> 0+ wandelwagen is in overeenstemming met EN1888-1: 2018.
- De YOYO<sup>3</sup> 0+ kinderwagen werd goedgekeurd in overeenstemming met EN1888-1: 2018+A1:2022.
- De YOYO<sup>3</sup> 0+ kinderwagen is goedgekeurd in overeenstemming met ISO 31110: 2020.

## **VERZORGING EN ONDERHOUD**

Gebruik het reinigen van de frame van de wandelwagen een niet-giftig, niet-schurend reinigingsmiddel. Meng een oplossing van water met een kleine hoeveelheid mild, niet-giftig schoonmaakmiddel. Breng het op de wandelwagen aan met een vochtige doek. Gebruik nooit sterke schoonmaakmiddelen of oplosmiddelen.

De stofonderdelen kunnen machinaal worden gewassen (maximumtemperatuur 30°C) . Gebruik nooit sterke schoonmaakmiddelen of bleekmiddelen.

Als u de wandelwagen een bepaalde tijd moet opslaan, gebruik daarvoor dan geen vochtige of warme omgeving. Laat de lucht rond de kinderwagen stromen en stapel er niets op.

Als het regent, kunt u de regenhoes (afzonderlijk verkrijgbaar) gebruiken. Laat de kinderwagen drogen voordat u deze opvouwt en opbergt.



## GARANTIE EN AFTER SALES-SERVICE

Als fabrikant garandeert STOKKE® dat bij normaal gebruik, de producten zonder enig probleem voor een periode van twee jaar werken vanaf de datum van aankoop, in overeenstemming met de instructies en technische specificaties van het product. De op het product aangebrachte labels met serienummers mogen in geen geval worden verwijderd. Als het label van het product wordt verwijderd, is de garantie niet meer geldig.

### Garantiedekking

De garantie van de fabrikant geldt voor alle producten van het merk STOKKE®. In geval van de wandelwagens wordt het volgende gedekt:

- Alle fabricagefouten op het chassis, het frame en de wielen.
- Alle textielmaterialen en de gordel van de STOKKE® kindewagens.

De garantie van STOKKE® is beperkt tot vervanging of reparatie van de defecte onderdelen, zonder kosten. Als de reparatie wordt gedekt door de garantie van de fabrikant, zal STOKKE® de transportkosten en risico's op zich nemen van en naar de erkende wederverkoper waar de koper het product heeft gekocht.

Elk onderdeel, elk vervangen of gerepareerd product blijft de resterende tijd gedekt door de oorspronkelijke garantie van het product. Onder de garantie is STOKKE® niet verantwoordelijk voor gebreken in producten die niet zijn gekocht bij erkende wederverkopers (lijst van erkende wederverkopers op [www.stokke.com](http://www.stokke.com) website).

**De garantie van de fabrikant is niet van toepassing in de volgende gevallen:**

- In het geval van aanpassingen aan of reparaties van het product zonder de voorafgaande schriftelijke toestemming van STOKKE®.
- Als de gebreken zijn ontstaan door nalatigheid of een ongeval en/of als het gebruik of het onderhoud niet in overeenstemming is met de instructies in de gebruikershandleiding.
- Als het serienummer van het product is beschadigd of verwijderd.

- Als de schade is veroorzaakt door een abnormale slijtage van het product.
- In geval van een verkeerde montage of installatie van onderdelen van andere fabrikanten die niet compatibel zijn met het product.
- In geval van abusievelijke of onopzettelijke beschadiging, misbruik of verwaarlozing.
- In het geval van onjuiste opslag of onderhoud van het product.
- In geval van een defect, schade of slijtage aan het stuur of textiel, als gevolg van normaal dagelijks gebruik van het product.
- In geval van gaten of scheuren in de banden.
- In geval van schade veroorzaakt door reparaties uitgevoerd door onbevoegde personen of bij een onjuiste demontage van het product.

### Garantieclaims

De fabrieksgarantie is in geen geval overdraagbaar en kan alleen worden gebruikt door de eerste eigenaar van het product. STOKKE® heeft alleen garantieverplichtingen als de klant het aankoopbewijs met vermelding van de datum van aankoop kan overhandigen. In het geval een beroep wordt gedaan op de garantie van de fabrikant, dient de klant een defect bij de erkende wederverkoper te melden, die het eerste aanspreekpunt is in dit geval. Elk defect moet binnen twintig dagen na de ontdekking door de klant aan de erkende wederverkoper worden gemeld.

**VIKTIG - LES NØYE OG HOLD FOR FREMTIDIG REFERANSE.  
IKKE-OVERHOLDELSE MED DISSE INSTRUKSJONER KAN PÅVIRKE SIKKERHETEN FOR DITT BARN.**

## **ADVARSEL**

- **ADVARSEL:** YOYO+/YOYO<sup>2</sup>/YOYO<sup>3</sup> 0+ barnevogn er egnet for barn fra fødsel og opp til en maksimal vekt på 9 kg.
- **ADVARSEL:** La aldri barnet være uten oppsyn.
- **ADVARSEL:** Kontroller at alle låsemekanismer er på før bruk.
- **ADVARSEL:** Kontroller at festeinnretningene på den reversible ryggstøtten og nyfødt-setet er riktig festet før bruk.
- **ADVARSEL:** Bruk alltid sikkerhetsbeltene.
- **ADVARSEL:** Bruk alltid skrittstroppen av selen i kombinasjon med midje og skulderselen.
- **ADVARSEL:** For å unngå skade påse at barnet holdes borte ved utfolding og sammenfolding av dette produktet.
- **ADVARSEL:** La aldri barnet leke med dette produktet.
- **ADVARSEL:** Dette produktet er ikke egnet for løping eller skøyting.
- Den maksimale tillatte vekt for handlekurv er 10 kg.
- Maksimalt tillatt belastning for nettlommen er 0,5 kg.
- Denne vognen er kun egnet for transport av ett barn om gangen.
- Ikke bruk annet tilbehør enn de som er godkjent eller levert av STOKKE®.
- Ikke bruk andre reservedeler enn de som tilbys av STOKKE®.
- Hengende gjenstander eller last på håndtaket og/eller på baksiden av ryggen og/eller på sidene av vognen kan svekke dens stabilitet.
- Det anbefales å sette på parkeringsbremsen når du setter i eller tar ut barnet.
- Når vogen er foldet sammen, sørg for at den er lagret på et sted der den ikke risikerer å falle over barn.
- Før du går opp eller ned rulletrapper eller trapper, fjern barnet fra setet og slå sammen vognen.

- Hold vognen vekk fra åpen ild, varmeovner og andre kilder med sterk varme.
- Det anbefales å vedlikeholde og rengjøre bevegelige deler med jevne mellomrom for å sjekke riktig funksjon av vognen.
- Med jevne mellomrom må du kontrollere at låsemekanismene fungerer skikkelig, og at de ikke er skadet, for eksempel som følge av støt.
- Når barnevognen brukes med bilstol, bytter ikke dette kjøretøyet en kurv eller en seng. Hvis barnet ditt trenger å sove, bør de legges i en barneseng eller seng.
- YOYO<sup>3</sup> barnevogn kan brukes med listet bilstol med riktig adapter på nettstedet: [stokke.com](http://stokke.com)
- YOYO+ 0+ vognen er godkjent i henhold til EN1888: 2012.
- YOYO<sup>2</sup> 0+ vognen er godkjent i henhold til EN1888-1: 2018.
- Barnevognen YOYO<sup>3</sup> 0+ er blitt godkjent i henhold til EN1888-1: 2018+A1:2022.
- YOYO<sup>3</sup> 0+ vognen er godkjent i henhold til ISO 31110:2020.

## **STELL OG VEDLIKEHOLD**

Ved rengjøring av vognens ramme, bruk ikke-giftig, ikke-etsende rengjøringsmiddel. Bland en oppløsning av vann med en liten mengde av en mild, ikke giftig såpe. Før på barnevognsrammen med en fuktig klut. Bruk aldri sterke rengjøringsmidler eller løsemidler.

Stoffdelene kan vaskes i maskin (maksimum temperatur 30°C). Bruk aldri sterkt rengjøringsmiddel eller blekemiddel.

Hvis du trenger å lagre barnevognen din over lengre tid, ikke sett den i fuktige eller varme omgivelser. Tillat luftstrøm rundt vognen og ikke sett noe oppå den. Hvis det regner, bør du bruke regntrekket (selges separat). La barnevognen bli tørr før du slår den sammen og setter den bort.

## GARANTI OG SERVICE

Som produsent, garanterer STOKKE® at ved normal bruk, vil produktet fungere uten problem for en periode på to år fra kjøpsdato, i samsvar med instruksjonene og de tekniske spesifikasjonene for produktet. Etikettene på produkter med serienummer skal ikke fjernes i noe tilfelle. Hvis etiketten på produktet er fjernet, er garantien ikke lenger gyldig.

### Garantidekning

Produsentens garanti gjelder alle produkter av merket STOKKE®. For barnevogner, dekker den:

- Alle produksjonsfeil på understell, ramme og hjul.
- Alle tekstildeler og seler på STOKKE® vognene.

STOKKE® garantien er begrenset til gratis utskifting eller reparasjon av defekte deler. Hvis reparasjonen dekkes av produsentens garanti, vil STOKKE® dekke transportkostnader og risiko til og fra den autoriserte forhandleren der kjøperen kjøpte produktet.

Alle deler, utskiftede eller reparerte produkter vil bli dekket i den gjenværende tiden av det opprinnelige produktets garanti. Under garantien, kan STOKKE® ikke være ansvarlig for feil på produkter som ikke er kjøpt fra autoriserte forhandlere (se liste over autoriserte forhandlere på nettsiden [www.stokke.com](http://www.stokke.com)).

#### Produsentens garanti gjelder ikke i følgende tilfeller:

- Ved endringer eller reparasjoner av produktet uten skriftlig tillatelse fra STOKKE®.
- Hvis feilene skyldes uaktsomhet eller ulykke og/eller bruk eller vedlikehold som ikke er i samsvar med instruksjonene i brukerhåndboken.
- Hvis produktets serienummer er skadet eller fjernet.
- Hvis skadene er forårsaket av unormal bruk av produktet.
- Ved feilaktig montering eller montering av ikke kompatible deler fra andre produsenter.

- Ved uhell eller utilsiktet skade, misbruk eller forsømmelse.
- Ved feil oppbevaring eller vedlikehold av produktet.
- Ved mangel, skade eller slitasje på håndtaket eller tekstilene som følge av normal daglig bruk av produktet.
- I tilfelle av hull eller rifter på dekkene.
- I tilfelle av skade forårsaket av reparasjoner utført av uautoriserte personer, eller feilaktig demontering av produktet.

#### Garantikrav

Garantien fra produsenten er ikke overførbar under noen tilfeller, og kan bare benyttes av den første eieren av produktet. STOKKE® har garantiforpliktelser bare dersom kunden kan fremlegge bevis for kjøpsdatoen. Ved søknad om produsentens garantierstatning, må kunden melde feilen til en autorisert forhandler, som er den første kontakten i dette tilfellet. Eventuelle feil må rapporteres av kunden til autorisert forhandler innen tjue dager etter den ble oppdaget.

**WAŻNE - PRZECZYTAJ UWAŻNIE I ZACHOWAJ NA PRZYSZŁOŚĆ.  
NIEZGODNOŚĆ Z NINIEJSZĄ INSTRUKCJĄ MOŻE WPŁYWAĆ NA BEZPIECZEŃSTWO TWOJEGO  
DZIECKA.**

## OSTRZEŻENIE!

- OSTRZEŻENIE: Wózek spacerowy YOYO+/YOYO<sup>2</sup>/YOYO<sup>3</sup> 0+ jest przeznaczony dla dzieci od urodzenia do maksymalnej wagi 9 kg.
- OSTRZEŻENIE: Nigdy nie należy pozostawiać dziecka bez opieki.
- OSTRZEŻENIE: Upewnij się przed użyciem, czy wszystkie urządzenia blokujące są włączone.
- OSTRZEŻENIE: Sprawdź czy urządzenia mocujące gondolę lub siedzisko są prawidłowo załączone przed użyciem.
- OSTRZEŻENIE: Zawsze używaj systemu zapięć.
- OSTRZEŻENIE: Zawsze używaj pasa krokowego w połączeniu z pasem biodrowym i pasem naramiennym.
- OSTRZEŻENIE: Aby uniknąć obrażeń, trzymaj dziecko z dala od niego podczas rozkładania lub składania produktu.
- OSTRZEŻENIE: Nie należy pozwolić dziecku bawić się tym produktem.
- OSTRZEŻENIE: Niniejszy wyrób nie jest odpowiedni do biegania ani jazdy na rolkach.
- Maksymalne obciążenie kosza na zakupy wynosi 10 kg.
- Maksymalne dopuszczalne obciążenie dla siatki wynosi 0,5 kg.
- Wózek powinien być użytkowany tylko przed jedno dziecko.
- Akcesoria, które nie są zaakceptowane lub dostarczone przez firmę STOKKE®, nie powinny być użytkowane.
- Części zamienne, które nie są zaakceptowane lub dostarczone przez firmę STOKKE®, nie powinny być użytkowane.
- Przedmioty lub ładunki zawieszane na rączce i/lub z tyłu oparcia i/lub z boku wózka mogą negatywnie wpłynąć na jego stabilność.
- Urządzenie do parkowania powinno być włączone, gdy wkłada się i wyjmuje dzieci.
- Złożony wózek należy przechowywać z dala od dzieci.

- Przed wejściem lub zejściem po schodach lub schodach ruchomych należy wyjąć dziecko z wózka, a wózek złożyć.
- Wózek należy trzymać z dala od otwartego ognia, grzejników lub innych silnych źródeł ciepła.
- Zaleca się okresowe sprawdzanie i czyszczenie ruchomych części.
- Należy okresowo sprawdzać urządzenie blokujące pod kątem prawidłowego działania i uszkodzeń, które mogły powstać np. w wyniku uderzenia.
- Gdy wózek jest używany z fotelikiem samochodowym, pojazd ten nie zastępuje kosza ani łóżka. Jeśli twoje dziecko musi spać, należy je położyć na łóżeczku lub łóżku.
- Rama wózka YOYO<sup>3</sup> może być używana z wymienionym fotelikiem samochodowym z odpowiednim adapterem na stronie internetowej: [stokke.com](http://stokke.com)
- Wózek spacerowy YOYO+ 0+ został zatwierdzony zgodnie z normą EN1888: 2012.
- Wózek spacerowy YOYO<sup>2</sup> 0+ został zatwierdzony zgodnie z normą EN1888-1: 2018.
- Wózek YOYO<sup>3</sup> 0+ został zatwierdzony do użytku zgodnie z EN1888-1: 2018+A1:2022.
- Wózek YOYO<sup>3</sup> 0+ został zatwierdzony zgodnie z normą ISO 31110:2020.

## PIELĘGNACJA I KONSERWACJA

Stelaż wózka należy czyścić nietoksycznym i niezawierającym cząsteczek ściernych środkiem do czyszczenia. Wymieszaj niewielką ilość łagodnego i nietoksycznego środka do czyszczenia z wodą. Nanieś na stelaż wózka za pomocą wilgotnej szmatki. Nie wolno używać silnych środków czyszczących ani rozpuszczalników.

Elementy wykonane z tkaniny można prać w pralce (maksymalna temperatura 30°C). Nie wolno używać silnych detergentów ani wybielaczy.

Jeżeli wózek nie będzie używany przez dłuższy czas, należy przechowywać go w suchym i chłodnym miejscu. Należy umożliwić obieg powietrza wokół wózka. Nie należy i niczego na nim nie stawiać.

W razie opadów deszczu założyć na wózek osłonę przeciwdeszczową (sprzedawana oddzielnie). Przed złożeniem i przechowywaniem wózka należy odczekać do momentu jego wyschnięcia.

# GWARANCJA I OBSŁUGA POSPRZEDAŻNA

Producent, firma STOKKE®, gwarantuje, że w przypadku normalnego użytkowania zgodnie z instrukcjami i specyfikacjami technicznym produkt będzie działał bezproblemowo przez dwa lata od daty zakupu. Pod żadnym pozorem nie wolno usuwać z produktu etykiet z numerem seryjnym. W przypadku usunięcia etykiety gwarancja ulega unieważnieniu.

## Zakres gwarancji

Gwarancja producenta obejmuje wszystkie produkty marki STOKKE®. W przypadku wózków spacerowych obejmuje:

- Wszelkie wady produkcyjne podwozia, stelaża i kół.
- Wszelkie elementy tekstylne i szelki wózków STOKKE®.

Gwarancja STOKKE® ograniczona jest do nieodpłatnej wymiany lub naprawy wadliwych elementów. Jeżeli naprawa jest objęta gwarancją producenta, firma STOKKE® ponosi koszty i ryzyko transportu od i do autoryzowanego dealera, u którego nabyto produkt. Wszystkie naprawione lub wymienione części produktu objęte są gwarancją, której okres równy jest pozostałemu okresowi gwarancji oryginalnego produktu. Gwarancją firmy STOKKE® nie są objęte produkty, które nie zostały zakupione u autoryzowanego dealera (lista autoryzowanych dealerów znajduje się na stronie [www.stokke.com](http://www.stokke.com)).

### Gwarancją producenta nie są objęte następujące przypadki:

- Modyfikacja lub naprawa produktu bez uprzedniej pisemnej zgody firmy STOKKE®.
- Wady wynikające z zaniedbania lub wypadku i/lub użytkowania i pielęgnacji w sposób niezgodny z niniejszą instrukcją obsługi.
- Uszkodzenie lub usunięcie numeru seryjnego produktu.
- Uszkodzenia spowodowane nadmiernym zużyciem produktu.
- Nieprawidłowy montaż lub instalacja wyposażenia innych producentów niekompatybilnego z wózkiem.

- Przypadkowe lub niezamierzone uszkodzenie, użycie niezgodne z przeznaczeniem, zaniedbanie.
- Nieprawidłowe przechowywanie lub pielęgnacja produktu.
- Wady, uszkodzenia lub ślady zużycia rączki lub elementów tekstylnych wynikające z normalnego codziennego użycia produktu.
- Dziury lub przerwania opon.
- Uszkodzenia powstałe w wyniku próby naprawy przez osobę nieupoważnioną lub nieprawidłowy demontaż produktu.

### Roszczenia gwarancyjne

Gwarancja producenta nie może zostać przeniesiona i udzielana jest tylko pierwszemu właścicielowi produktu. Firma STOKKE® uwzględni roszczenia gwarancyjne tylko w przypadku przedstawienia dowodu zakupu zawierającego datę nabycia. Występując o realizację gwarancji producenta, klient musi zgłosić wszelkie wady autoryzowanemu dealerowi, który stanowi pierwszy punkt kontaktu w takich przypadkach. Klient musi zgłosić wszelkie wady autoryzowanemu dealerowi w ciągu dwudziestu dni od ich wykrycia.

**IMPORTANTE - LEIA COM ATENÇÃO E MANTENHA-SE PARA FUTURA REFERÊNCIA.  
A NÃO CONFORMIDADE COM ESTAS INSTRUÇÕES PODE AFETAR A SEGURANÇA DO SEU FILHO.**

## AVISO

- AVISO: O carrinho YOYO+/YOYO<sup>2</sup>/YOYO<sup>3</sup> 0+ é indicado para crianças recém nascidos e até ao peso máximo de 9 kg.
- AVISO: Nunca deixe a criança sozinha.
- AVISO: Certifique se de que todos os dispositivos de bloqueio estão acionados antes de utilizar.
- AVISO: Verifique se os dispositivos de fixação do encosto reversível e da alcofa de recém nascido estão corretamente acionados antes de utilizar.
- AVISO: Use sempre o sistema de retenção.
- AVISO: Use sempre a correia com gancho do arnês em combinação com o cinto de proteção de cintura e ombro.
- AVISO: Para evitar ferimentos, certifique-se de que o seu filho se mantém afastado ao dobrar e desdobrar este produto.
- AVISO: Não deixe que a criança brinque com o carrinho.
- AVISO: Este produto não é indicado para corrida ou prática de skate.
- A carga máxima autorizada do cesto de compras é de 10 kg.
- A carga máxima admissível no bolso da capota 6+ é de 0.5 kg.
- Este carrinho apenas é indicado para transporte de uma criança de cada vez.
- Não use quaisquer acessórios, exceto os aprovados ou fornecidos pela STOKKE®.
- Não use quaisquer peças sobressalentes exceto as fornecidas pela STOKKE®.
- Quaisquer itens suspensos ou cargas colocadas no guiador e/ou parte posterior do encosto e/ou nas laterais do carrinho, podem prejudicar a respetiva estabilidade.
- Recomenda-se que acione o travão de estacionamento ao instalar ou retirar a criança.
- Quando dobrado, certifique se de que o carrinho é armazenado num local onde não corra o risco de cair sobre uma criança.
- Antes de subir ou descer quaisquer escadas ou degraus, retire a criança do assento e dobre o carrinho.

- Mantenha o carrinho afastado de chamas expostas, aquecedores e outras fontes térmicas fortes.
- Recomenda se que efetue a manutenção e limpeza das peças rotativas periodicamente, de forma a verificar o correto funcionamento.
- Certifique se, periodicamente, de que os mecanismos de bloqueio funcionam devidamente e que não sofreram quaisquer danos, p. ex., na sequência de um choque.
- Quando o carrinho de criança é usado com um assento de carro, este veículo não substitui uma cesta ou uma cama. Se seu filho precisar dormir, ele deve ser colocado em um berço ou cama.
- A estrutura do carrinho YOYO<sup>3</sup> pode ser usada com a cadeirinha de carro listada com adaptador adequado no site: [stokke.com](http://stokke.com)
- O carrinho YOYO+ 0+ foi aprovado de acordo com EN1888: 2012.
- O carrinho YOYO<sup>2</sup> 0+ foi aprovado de acordo com EN1888-1: 2018.
- O carrinho YOYO<sup>3</sup> 0+ está em conformidade com a norma EN1888-1: 2018+A1:2022.
- O carrinho YOYO<sup>3</sup> 0+ foi aprovado de acordo com a ISO 31110: 2020.

## CUIDADO E MANUTENÇÃO

Ao limpar a estrutura do carrinho, use um produto de limpeza não tóxico e não abrasivo. Misture uma solução de água com uma pequena quantidade de detergente suave e não tóxico. Aplique na estrutura do carrinho com um pano húmido. Nunca use detergentes ou solventes fortes.

As peças de tecido podem ser lavadas na máquina (temperatura máxima 30°C). Nunca use detergentes fortes ou lixívia.

Se precisar de armazenar o carrinho durante algum tempo, não o armazene num ambiente húmido ou quente. Permita um fluxo de ar em torno do carrinho e não coloque nada sobre este.

Se chover, utilize a capa para a chuva (vendida em separado). O carrinho deve secar antes de ser dobrado e guardado.



## GARANTIA E SERVIÇO PÓS VENDA

Como fabricante, a STOKKE® garante que dentro de uma normal utilização, os produtos funcionam sem qualquer problema por um período de dois anos a partir da data de compra, de acordo com as instruções e especificações técnicas do produto. As etiquetas fixadas nos produtos com números de série não deverão nunca ser removidas. Se a etiqueta do produto for removida, a garantia deixa de ser válida.

### Cobertura da garantia

A garantia do fabricante aplica-se a todos os produtos da marca STOKKE®. Para os carrinhos, abrange:

- Todos os defeitos de fabrico do chassis, estrutura e rodas.
- Todas as peças têxteis e arnês dos carrinhos STOKKE®.

A garantia STOKKE® está limitada à substituição ou reparação de peças com defeito, sem quaisquer custos. Se a reparação for abrangida pela garantia do fabricante, a STOKKE® irá suportar os custos e riscos de transporte para e do revendedor autorizado a quem o utilizador adquiriu o produto.

Qualquer peça, produto substituído ou reparado terá cobertura durante o tempo restante da garantia original do produto. Ao abrigo da garantia, a STOKKE® não se responsabiliza por quaisquer defeitos nos produtos que não tenham sido adquiridos a revendedores autorizados (lista de revendedores autorizados no site web [www.stokke.com](http://www.stokke.com)).

#### A garantia do fabricante não se aplica aos seguintes casos:

- No caso de modificações ou reparações do produto sem a prévia autorização escrita da STOKKE®.
- Se os defeitos tiverem origem em negligência ou acidente e/ou uso ou manutenção contrários às instruções no guia do utilizador.
- Se o número de série do produto estiver danificado ou tiver sido removido.
- Se os danos forem causados por um desgaste anormal do produto.

- No caso de montagem ou instalação incorreta das peças de outros fabricantes não compatíveis com o produto.
- No caso de dano accidental ou não intencional, uso indevido ou negligente.
- No caso de armazenamento indevido ou manutenção do produto.
- No caso de defeito, dano ou desgaste do guiador ou têxteis, resultante do uso diário normal do produto.
- No caso de furos ou rasgões nos pneus.
- No caso de dano causado por reparações levadas a cabo por pessoas não autorizadas ou desmontagem inapropriada do produto.

#### Reclamações da garantia

A garantia do fabricante não é transferível em caso algum e apenas pode ser utilizada pelo primeiro proprietário do produto. A STOKKE® possui obrigações de garantia apenas para com o cliente que apresentar o comprovativo de compra com a respetiva data de compra. No caso de reclamação da garantia do fabricante, o cliente deve reportar qualquer defeito ao revendedor autorizado, que será o primeiro contacto neste caso. Qualquer defeito deve ser reportado pelo cliente ao revendedor autorizado no prazo de vinte dias após a respetiva deteção.

**IMPORTANT – CITIȚI CU ATENȚIE ȘI PĂSTRAȚI PENTRU REFERINȚE VITORIALE. NERESPECTAREA ACESTOR INSTRUCȚIUNI POATE AFECTĂ SIGURANȚA COPILULUI DUMNEAVOASTRĂ.**

## **AVERTIZARE**

- AVERTIZARE: căruciorul YOYO+/YOYO<sup>2</sup>/YOYO<sup>3</sup> 0+ este destinat copiilor de la naștere și până la 9 kg.
- AVERTIZARE: Nu lăsați niciodată copilul nesupravegheat.
- AVERTIZARE: Asigurați-vă că toate dispozitivele de blocare sunt cuplate înainte de fiecare utilizare.
- AVERTIZARE: Verificați dacă dispozitivele pentru fixarea spătarului reversibil și a landoului nou-născutului sunt cuplate corect înainte de utilizare.
- AVERTIZARE: Utilizați întotdeauna sistemul de siguranță.
- AVERTIZARE: Utilizați întotdeauna toate centurile cuplate în sistemul de siguranță.
- AVERTIZARE: Pentru a evita rănirea, țineți copilul departe atunci când desfaceți sau pliați produsul.
- AVERTIZARE: Nu permiteți copiilor să se joace cu acest produs.
- AVERTIZARE: Acest produs nu este potrivit pentru alergare sau patinaj.
- Sarcina maximă admisă în coș este de 10 kg.
- Sarcina maximă admisă în buzunarul de plasă este de 0,5 kg.
- Acest cărucior trebuie utilizat pentru a transporta maxim un copil.
- Nu folosiți niciodată alte accesorii decât cele furnizate sau aprobate de STOKKE®.
- Nu folosiți piese de schimb care nu provin de la STOKKE®.
- Orice sarcină atașată pe mâner și / sau de spătar și / sau de părțile laterale ale căruciorului poate afecta stabilitatea acestuia.
- Activați sistemul de frânare când așezați sau ridicați copilul din cărucior.
- Când căruciorul este pliat, asigurați-vă că îl depozitați într-un loc unde nu există riscul să cadă peste copil.
- Pentru a urca sau coborî scările / scara rulantă, scoateți copilul din cărucior și pliați căruciorul.
- Păstrați căruciorul departe de orice flacăară, încălzitor sau altă sursă de căldură.

- Se recomandă întreținerea periodică a diferitelor piese mobile pentru a asigura buna funcționare a acestora.
- Asigurați-vă periodic că sistemele de blocare sunt funcționale și că nu au fost deteriorate în urma unui impact, de exemplu.
- Când căruciorul este utilizat cu un scaun auto, acesta din urmă nu înlocuiește un coș de dormit sau un pat. În cazul în care copilul dvs. trebuie să doarmă, trebuie să fie așezat într-un pătuț sau pat.
- Cadrul căruciorului YOYO<sup>3</sup> poate fi utilizat cu scaunul auto și cu adaptorul adecvat, indicate pe site-ul: [stokke.com](http://stokke.com)
- Căruciorul YOYO+ 0+ respectă standardul EN1888: 2012.
- Căruciorul YOYO<sup>2</sup> 0+ respectă standardul EN1888-1: 2018.
- Căruciorul YOYO<sup>3</sup> 0+ respectă standardul EN1888-1: 2018+A1:2022.
- Căruciorul YOYO<sup>3</sup> 0+ a fost omologat în conformitate cu ISO 31110: 2020.

## **PRECAUȚII ȘI ÎNTREȚINERE**

Pentru a curăța cadrul căruciorului, utilizați un produs netoxic și neabraziv. Diluați o cantitate mică de detergent ușor, non-toxic în apă. Ștergeți cadrul căruciorului cu o cârpă moale. Nu folosiți niciodată detergenți sau solvenți puternici. Piese textile pot fi curățate în mașina de spălat rufe la maxim 30 ° C. Nu folosiți detergenți agresivi sau înalbitori.

Când depozitați căruciorul pentru o perioadă lungă de timp, nu depozitați în locuri umede sau încălzite. Depozitați într-o poziție care să permită circulația aerului și evitați acoperirea cu alte obiecte.

În caz de ploaie, folosiți copertina de ploaie (vândută separat). Lăsați căruciorul să se usuce înainte de a-l plia și depozita.

## GARANȚIE ȘI SERVICE

În calitate de producător, STOKKE® garantează că în urma utilizării normale, produsele vor funcționa fără nicio problemă pentru o perioadă de doi ani de la data achiziționării, în conformitate cu manualele și specificațiile tehnice ale produsului. Etichetele cu numere de serie atașate la produse nu pot fi îndepărtate în niciun caz. Dacă eticheta produsului este îndepărtată, garanția nu mai este valabilă.

## Domeniul de garanție

Garanția producătorului se aplică tuturor produselor marca STOKKE®. În ceea ce privește cărucioarele, garanția acoperă:

- Toate defectele de fabricație pentru șasiu, cadru și roți.
- Toate piesele și centurile textile ale cărucioarelor STOKKE®.

Garanția STOKKE® este limitată la înlocuirea sau repararea pieselor defecte, gratis. În cazul în care reparația este acoperită de garanția producătorului, STOKKE® va suporta costurile și riscurile asociate cu transportul către și de la vânzătorul autorizat de la care cumpărătorul a achiziționat produsul.

Orice piesă sau produs înlocuit sau reparat va fi acoperit pentru restul garanției produsului inițial. Ca parte a garanției, STOKKE® nu poate fi făcut responsabil pentru defectele produselor care nu au fost achiziționate de la vânzătorii autorizați (lista vânzătorilor autorizați de pe site-ul [www.stokke.com](http://www.stokke.com)).

### Garanția producătorului nu se va aplica în următoarele cazuri:

- În caz de modificări sau reparații ale Produsului fără autorizația scrisă prealabilă a STOKKE®.
- Dacă defectiunile sunt cauzate de neglijență sau accident și / sau de utilizare sau întreținere care nu sunt în conformitate cu instrucțiunile din ghidul utilizatorului.
- Dacă numărul de serie al produsului a fost deteriorat sau eliminat.
- Dacă deteriorarea se datorează utilizării anormale a produsului.

- În cazul montării sau instalării incorecte a pieselor de la alți producători care nu sunt compatibile cu Produsul.
- În caz de deteriorare accidentală sau neintenționată, utilizare necorespunzătoare sau neglijență.
- În cazul depozitării sau întreținerii necorespunzătoare a Produsului.
- În caz de defect, deteriorare sau uzură la mânăre sau țeșături, care rezultă din utilizarea normală a produsului zilnic.
- În caz de găuri sau fisuri în anvelope.
- În caz de daune datorate reparațiilor efectuate de persoane neautorizate sau dezasamblării necorespunzătoare a Produsului.

### Utilizarea garanției

Garanția producătorului nu este în niciun caz transferabilă și poate fi utilizată doar de primul proprietar al Produsului. STOKKE® are obligații de garanție numai dacă clientul poate prezenta dovada achiziției cu menționarea datei de cumpărare. În cazul recurgerii la garanția producătorului, clientul trebuie să raporteze orice defect vânzătorului autorizat, care este primul lor punct de contact în acest sens. Orice defect trebuie raportat de către client vânzătorului autorizat în douăzeci de zile de la descoperirea sa.

**ВАЖНО - ВНИМАТЕЛЬНО ПРОЧИТАЙТЕ И СОХРАНИТЕ БУДУЩЕЕ.  
НЕСОБЛЮЖДЕНИЕ ЭТИХ ИНСТРУКЦИЙ МОЖЕТ ПОВЛИЯТЬ НА БЕЗОПАСНОСТЬ ВАШЕГО РЕБЕНКА.**

## ПРЕДУПРЕЖДЕНИЕ

- ПРЕДУПРЕЖДЕНИЕ: Коляска YOYO+/YOYO<sup>2</sup>/YOYO<sup>3</sup> 0+ разработана для детей с первых дней жизни и до достижения веса 9 кг.
- ПРЕДУПРЕЖДЕНИЕ: Не оставляйте ребенка без присмотра.
- ПРЕДУПРЕЖДЕНИЕ: Перед началом использования следует убедиться, что все блокирующие устройства задействованы.
- ПРЕДУПРЕЖДЕНИЕ: Перед началом эксплуатации следует убедиться, что крепежные приспособления вращающейся спинки и люлька для новорожденного правильно закреплены.
- ПРЕДУПРЕЖДЕНИЕ: Следует всегда использовать ремни безопасности.
- ПРЕДУПРЕЖДЕНИЕ: Паховый ремень безопасности следует всегда использовать в комбинации с поясным и плечевым ремнями безопасности.
- ПРЕДУПРЕЖДЕНИЕ: Чтобы избежать серьезных травм следует убедиться, что при раскладывании и складывании коляски ребенок находится на безопасном расстоянии.
- ПРЕДУПРЕЖДЕНИЕ: Не позволяйте ребенку играть с данным изделием.
- ПРЕДУПРЕЖДЕНИЕ: Данное изделие не приспособлено для бега и катания на коньках.
- Максимально допустимая нагрузка на корзину для покупок составляет 10 кг.
- Максимально допустимая нагрузка на сетчатый карман составляет 0.5 кг.
- Данная коляска предназначена для одновременной перевозки одного ребенка.
- Следует использовать только аксессуары, утвержденные и поставляемые торговой маркой STOKKE®.
- Следует использовать только запасные части, поставляемые торговой маркой STOKKE®.
- Под воздействием вещей, повешенных на рукоятку коляски, и/или нагрузок на обратную сторону спинки и/или по бокам коляски, может ухудшиться устойчивость данного изделия.
- В процессе укладывания ребенка в коляску или его извлечения из коляски рекомендуется активировать стояночный тормоз.
- Когда коляска сложена, следует убедиться, что она хранится в безопасном месте и отсутствует риск ее падения на ребенка.
- Перед подъемом и спуском на эскалаторе или по лестнице следует извлечь ребенка из коляски и сложить ее.
- Следует хранить коляску вдали от открытого огня, нагревательных приборов и других мощных источников тепла.
- Периодическое техническое обслуживание и чистка движущихся элементов коляски обеспечат ее безотказную эксплуатацию.
- Следует периодически проверять работу фиксирующих механизмов и отсутствие их повреждений, например, вследствие удара.
- Если коляска используется с автокреслом, этот автомобиль не заменяет корзину или кровать. Если вашему ребенку нужно спать, его следует положить в кроватку или кровать.
- Рамка коляски YOYO<sup>3</sup> может использоваться с указанным автомобильным креслом с соответствующим адаптером на веб-сайте: [stokke.com](http://stokke.com)
- Коляска YOYO+ 0+ сертифицирована в соответствии со стандартом EN1888: 2012.
- Коляска YOYO<sup>2</sup> 0+ сертифицирована в соответствии со стандартом EN1888-1: 2018.
- Коляска YOYO<sup>3</sup> 0+ одобрена в соответствии со стандартом EN1888-1: 2018+A1:2022.
- Коляска YOYO<sup>3</sup> 0+ сертифицирована в соответствии со стандартом ISO 31110: 2020.

## УХОД И ТЕХНИЧЕСКОЕ ОБСЛУЖИВАНИЕ

Для чистки рамы коляски следует использовать нетоксичное неабразивное чистящее средство. Растворить в воде небольшое количество мягкого нетоксичного моющего средства. Нанести раствор на раму коляски, используя влажную ткань. Запрещается использовать сильнодействующие моющие средства или растворители.

Тканевые элементы коляски разрешается чистить в стиральной машине (при температуре не более 30°C). Запрещается использовать сильнодействующие моющие или отбеливающие средства.

При необходимости продолжительного хранения запрещается размещать коляску во влажном и жарком помещении. В помещении, где хранится коляска, следует обеспечить достаточную циркуляцию воздуха. Запрещается что-либо класть на коляску.

В случае дождя пользуйтесь чехлом от дождя (продается отдельно). Перед складыванием и помещением коляски на хранение она должна высохнуть.

## ГАРАНТИЯ И ПОСЛЕПРОДАЖНОЕ ОБСЛУЖИВАНИЕ

**Изготовитель колясок, торговая марка STOKKE®, гарантирует, что, при условии нормальной эксплуатации в соответствии с инструкциями и техническими характеристиками, изделия обеспечивают надежную эксплуатацию в течение двух лет с даты приобретения. Ни при каких обстоятельствах не следует удалять ярлыки с серийным номером изделий. В случае если ярлык с серийным номером был удален, гарантия на такое изделие прекращает действовать.**

## Действие гарантии

Гарантия изготовителя распространяется на все изделия торговой марки STOKKE®. Гарантия на коляски охватывает следующее::

- Все дефекты изготовления ходовой части, рамы и колес.
- Все тканевые элементы и ремни безопасности колясок STOKKE®.

Гарантия торговой марки STOKKE® ограничивается бесплатной заменой или ремонтом неисправных деталей. В случае если на ремонт коляски распространяется гарантия изготовителя, STOKKE® оплачивает все расходы и несет все риски, связанные с транспортировкой к авторизованному дистрибьютору колясок, у которого была приобретена соответствующая коляска, и обратно.

В отношении любой детали, равно как и в отношении замененного либо отремонтированного изделия, в течение оставшегося гарантийного срока продолжает действовать гарантия на первоначально приобретенное изделие. Гарантия торговой марки STOKKE® не распространяется на дефекты в изделиях, приобретенных не у авторизованных дистрибьюторов (перечень авторизованных дистрибьюторов приведен на сайте [www.stokke.com](http://www.stokke.com)).

**Гарантия изготовителя не распространяется на следующие случаи:**

- В случае внесения конструктивных изменений или ремонта изделия без предварительного письменного разрешения торговой марки STOKKE®.
- В случае если дефекты изделия произошли по причине неосторожного обращения, аварии и/или эксплуатации либо технического обслуживания в результате несоблюдения инструкций, приведенных в настоящем руководстве.
- В случае если серийный номер изделия был поврежден или удален.
- В случае если повреждения изделия произошли вследствие недопустимого износа.
- В случае неправильного монтажа или установки деталей других изготовителей, несовместимых с настоящим изделием.

- В случае непреднамеренного или случайного повреждения, неправильного использования или небрежности.
- В случае ненадлежащего хранения или технического обслуживания изделия.
- В случае дефектов, повреждений или износа рукоятки или тканевых элементов изделия вследствие его обычного ежедневного использования.
- В случае прокола или разрыва покрышек.
- В случае если повреждения произошли вследствие ремонта, выполненного лицами, не имеющими соответствующих полномочий, либо вследствие неправильного демонтажа изделия.

### **Претензии по гарантийным обязательствам**

Гарантия изготовителя ни при каких обстоятельствах не подлежит передаче и может быть использована только первым владельцем изделия. Торговая марка STOKKE® должна выполнять гарантийные обязательства только в случае, если покупатель может представить доказательство приобретения изделия с указанием даты его приобретения. В случае претензий по гарантийным обязательствам в адрес изготовителя покупатель должен сообщить о любом дефекте авторизованному дистрибьютору, который в этом случае является первым контактным лицом. Покупатель должен сообщить авторизованному дистрибьютору о любом дефекте в течение двадцати дней с момента его обнаружения.



**DÔLEŽITÉ - POZORNE SI PREČÍTAJTE A UCHOVÁVAJTE PRE BUDÚCE REFERENCIE. NEDODRŽANIE TÝCHTO POKYNOV MÔŽE OVPLYVNIŤ BEZPEČNOSŤ DIETĎA.**

## VAROVANIE

- VAROVANIE: Detský kočík YOYO+/YOYO<sup>2</sup>/YOYO<sup>3</sup> 0+ je vhodný pre deti od narodenia do dovŕšenia hmotnosti 9 kg.
- VAROVANIE: Dieťa nikdy neponechávajte bez dozoru.
- VAROVANIE: Pred použitím skontrolujte, či sú všetky uzamykacie zariadenia zaistené.
- VAROVANIE: Pred použitím skontrolujte, či sú upevňovacie prvky na otočnom operadle a lôžku pre novorodenca správne zaistené.
- VAROVANIE: Vždy používajte zaistovacie systémy.
- VAROVANIE: Vždy používajte rázsochový pás popruhov v kombinácii s remeňom na driek a ramená.
- VAROVANIE: Aby ste predišli zraneniu, držte dieťa mimo dosahu pri rozkladaní alebo skladaní výrobku.
- VÝSTRAHA: Nikdy nedovoľte dieťaťu hrať sa s týmto produktom.
- VAROVANIE: Dieťaťu nikdy nedovoľte hrať sa s týmto produktom.
- Maximálne povolené zaťaženie nákupného košíka je 10 kg.
- Maximální povolené zaťaženie sítované kapsy je 0.5 kg.
- Tento detský kočík je vhodný na prepravu len jedného dieťaťa.
- Nepoužívajte žiadne iné ako schválené príslušenstvo poskytované spoločnosťou STOKKE®.
- Používajte výlučne náhradné diely od spoločnosti STOKKE®.
- Vešanie predmetov a záťaže na riadidlá alebo zadnú časť operadla, prípadne na bočné strany vozíka, môže narušiť jeho stabilitu.
- Pri vkladaní a vyberaní dieťaťa sa odporúča mať zaistenú parkovacia brzda.
- Keď je kočík zložený, skladujte ho na mieste, kde nehrozí jeho pád na dieťa.
- Kým začnete ísť hore alebo dolu eskalátormi/schodmi, dieťa vyberte zo sedačky a kočík zložte.

- Kočík držte v bezpečnej vzdialenosti od otvoreného ohňa, ohrievačov a iných zdrojov intenzívneho tepla.
- Pohyblivé časti sa odporúča pravidelne podrobovať údržbe a čistiť v záujme zaistenia náležitej prevádzky.
- Pravidelne kontrolujte, či uzamykacie mechanizmy riadne fungujú a či neboli poškodené napríklad po náraze.
- Ak sa kočík používa s autosedačkou, toto vozidlo nenahrádza košík ani posteľ. Ak vaše dieťa potrebuje spať, malo by sa dať do detskej postieľky alebo postele.
- Rám kočíka YOYO<sup>3</sup> je možné použiť s autosedačkou uvedenou v zozname so správnym adaptérom na webovej stránke: [stokke.com](http://stokke.com)
- Detský kočík YOYO+ 0+ bol schválený podľa normy EN1888: 2012.
- Detský kočík YOYO<sup>2</sup> 0+ bol schválený podľa normy EN1888-1: 2018.
- Kočík YOYO<sup>3</sup> 0+ bol schválený v súlade s normou EN1888-1: 2018+A1:2022.
- Kočík YOYO<sup>3</sup> 0+ bol schválený v súlade s ISO 31110: 2020.

## STAROSTLIVOSŤ A ÚDRŽBA

Pri čistení rámu kočíka používajte netoxický a neabrazívny čistiaci prostriedok. Zmiešajte vodný roztok s malým množstvom jemného netoxického detergentu. Vlhkou tkaninou ho naneste na rám kočíka. Nikdy nepoužívajte agresívne detergenty a rozpúšťadlá.

Textilné časti sa môžu prať v práčke (maximálna teplota 30°C). Nikdy nepoužívajte agresívne detergenty ani bielidlo.

Ak potrebujete na ľubovoľne dlhé obdobie uskladniť kočík, neskladujte ho na vlhkých a ani horúcich miestach. Zabezpečte prúdenie vzduchu okolo kočíka a na kočík nekladte žiadne predmety.

V prípade dažďa použite pláštenku (predáva sa samostatne). Predtým ako kočík poskladáte a uložíte, nechajte ho uschnúť.

# ZÁRUKA A POPREDAJNÝ SERVIS

Spoločnosť STOKKE® v pozícii výrobcu **garantuje, že pri bežnom používaní bude produkt schopný bezproblémovej prevádzky po období dvoch rokov odo dňa zakúpenia, v súlade s pokynmi a technickými špecifikáciami produktu. Štítky upevnené na produktoch so sériovými číslami sa za žiadnych okolností nesmú odstraňovať. Ak dôjde k odstráneniu štítku z produktu, záruka stráca platnosť.**

## Záručné krytie

Záruka od výrobcu sa vzťahuje na všetky produkty značky STOKKE®. V prípade kočíkov sa vzťahuje na:

- Všetky výrobné nedostatky na šasi, ráme a kolesách.
- Všetky textilné kusy a popruhy detských kočíkov STOKKE®.

Záruka od spoločnosti STOKKE® je obmedzená na bezplatnú výmenu alebo opravu chybných dielov. Ak sa na opravu vzťahuje záruka od výrobcu, spoločnosť STOKKE® bude znášať náklady a riziko vo vzťahu k preprave od/k autorizovanému predajcovi, od ktorého si kupujúci zakúpil tento produkt.

Na všetky vymenené alebo opravené diely na produkte sa bude vzťahovať zostávajúca doba platnosti pôvodnej záruky na produkt. Podľa záručných ustanovení spoločnosť STOKKE® nebude niest zodpovednosť za žiadne nedostatky produktov, ktoré neboli zakúpené od autorizovaných predajcov (zoznam autorizovaných predajcov nájdete na webovej lokalite [www.stokke.com](http://www.stokke.com)).

### Záruka od výrobcu nebude platiť v nasledujúcich prípadoch:

- V prípade modifikácií alebo opráv na produkte bez prechádzajúceho písomného súhlasu spoločnosti STOKKE®.
- Ak sú nedostatky spôsobené nedbanlivosťou alebo nehodou, prípadne používaním či údržbou v rozpore s pokynmi v používateľskej príručke.
- Ak sa poškodí alebo odstráni sériové číslo na produkte.

- Ak sú poškodenia spôsobené abnormálnym opotrebovaním produktu.
- V prípade nesprávnej montáže a inštalácie dielov od iných výrobcov nekompatibilných s produktom.
- V prípadne náhodného alebo neúmyselného poškodenia, nenáležitého používania či nedbanlivosti.
- V prípade nesprávneho skladovania alebo údržby produktu.
- V prípade defektu, poškodenia alebo opotrebovania na riadidlách alebo textíliách, ktoré vyvstávajú z bežného každodenného používania produktu.
- V prípade dier alebo trhlín na pneumatikách.
- V prípade poškodení spôsobených opravami realizovanými neoprávnenými osobami, prípadne nenáležitou demontážou produktu.

### Záručné reklamácie

Záruka od výrobcu sa nemôže za žiadnych okolností previesť a využiť ju môže len prvý majiteľ produktu. Spoločnosť STOKKE® má záručné záväzky len v prípade, ak klient dokáže predložiť doklad o zakúpení, na ktorom sa uvádza dátum zakúpenia. V prípade reklamácie v rámci záruky od výrobcu je zákazník povinný nahlásiť akýkoľvek defekt autorizovanému predajcovi, ktorý je v tomto prípade prvotnou kontaktnou osobou. Zákazník je povinný nahlásiť každý defekt autorizovanému predajcovi, a to do dvadsiatich dní od jeho odhalenia.

**POMEMBNO - PREPOČAJNO PREBERITE IN DRŽAVITE PRIHODNJE REFERENCE.  
NESKLADJE S TEMI NAVODILI LAHKO VPLIVA NA VARNOST VAŠEGA OTROKA.**

## OPOZORILO

- OPOZORILO: Otroški voziček YOYO+/YOYO<sup>2</sup>/YOYO<sup>3</sup> 0+ je primeren za otroke od rojstva do maksimalne teže 9 kg.
- OPOZORILO: Otroka nikoli ne puščajte brez nadzora.
- OPOZORILO: Pred uporabo se prepričajte, da so vse blokirne naprave aktivirane.
- OPOZORILO: Pred uporabo preverite, ali so priključki za pritrjevanje na reverzibilnem naslonjalu in košara za dojenčka pravilno nameščeni.
- OPOZORILO: Vedno uporabite sistem za zadrževanje.
- OPOZORILO: Vedno uporabite mednožni trak v kombinaciji s pasom in ramenskim trakom.
- OPOZORILO: Da preprečite poškodbe, zagotovite, da izdelka ne zlagate in odpirate v bližini otroka.
- OPOZORILO: Ne dovolite, da se otrok igra s tem izdelkom.
- OPOZORILO: Ta izdelek ni primeren za tek ali rolanje.
- Največja dovoljena obremenitev nakupovalne košare je 10 kg.
- Največja dovoljena obremenitev za mrežni žep je 0,5 kg.
- Na tem otroškem vozičku lahko naenkrat prevažate le enega otroka.
- Ne uporabljajte izdelkov ali pripomočkov, ki jih ni odobrilo ali dobavilo podjetje STOKKE®.
- Ne uporabljajte nadomestnih delov, ki jih ni dobavilo podjetje STOKKE®.
- Viseči predmeti ali obremenitve na ročaju in/ali na zadnji strani naslonjala in/ali na straneh otroškega vozička lahko poslabšajo stabilnost vozička.
- Pri nameščanju ali odstranjevanju otroka priporočamo vklop parkirne zavore.
- Ko je voziček zložen, se prepričajte, da je shranjen na mestu, kjer ni nevarnosti, da bi padel na otroka.
- Preden se spustite ali povzpnete po navadnih ali tekočih stopnicah, vzemite otroka iz otroškega vozička in voziček zložite.

- Otroški voziček držite stran od odprtega ognja, grelcev in drugih virov vročine.
- Priporočamo, da gibljive dele redno vzdržujete in čistite ter tako zagotovite pravilno delovanje.
- Redno pregledujte pravilno delovanje blokirnih mehanizmov ter preverjajte, da na njih ni poškodb, npr. po udarcu.
- Če se voziček uporablja z avtosedežem, to vozilo ne nadomešča posteljice ali postelje. Če mora vaš otrok spati, ga je treba dati v posteljico ali posteljo.
- Okvir vozička voziček YOYO<sup>3</sup> lahko uporabljate s seznama avtomobilskih sedežev s primernim adapterjem na spletnem mestu: [stokke.com](http://stokke.com)
- Otroški voziček YOYO+ 0+ je odobren v skladu s standardom EN1888: 2012.
- Otroški voziček YOYO<sup>2</sup> 0+ je odobren v skladu s standardom EN1888-1: 2018.
- Otroški voziček YOYO<sup>3</sup> 0+ je bil odobren v skladu s standardom EN1888-1: 2018+A1:2022.
- Otroški voziček YOYO<sup>3</sup> 0+ je bil odobren v skladu z ISO 31110: 2020.

## NEGA IN VZDRŽEVANJE

Pri čiščenju okvirja vozička uporabite nestrupeno in neabrazivno čistilo. Naredite raztopino iz vode in majhne količine blagega, nestrupenega detergenta. Z vlažno krpo raztopino nanesite na okvir vozička. Nikoli ne uporabljajte močnih detergentov ali topil. Dele iz blaga lahko operete v pralnem stroju (maksimalna temperatura do 30°C). Nikoli ne uporabljajte močnih detergentov ali belila. Če morate voziček za dlje časa shraniti, ga ne hranite v vlažnem ali vročem okolju. Okoli vozička omogočite pretok zraka in ničesar ne zlagajte nanj. V primeru dežja uporabite dežno prevleko (naprodaj ločeno). Preden otroški voziček zložite in pospravite, pustite, da se posuši.

# GARANCIJA IN POPRODAJNE STORITVE

**STOKKE® kot proizvajalec jamči, da bodo ob običajni uporabi izdelki delovali brez težav dve leti od datuma nakupa, v skladu z navodili in tehničnimi specifikacijami izdelka. Oznak s serijsko številko, pritrjenih na izdelek, se pod nobenim pogojem ne sme odstraniti. Če odstranite oznako z izdelka, garancija ni več veljavna.**

## Obseg garancije

Garancija proizvajalca velja za vse izdelke blagovne znamke STOKKE®. Za otroške vozičke ta zajema:

- Vse proizvodne napake na šasiji, okvirju in kolesih.
- Vse dele iz blaga in pasove na otroški vozičkih STOKKE®.

Garancija STOKKE® je omejena na brezplačno zamenjavo ali popravilo okvarjenih delov. Če popravilo krije garancija proizvajalca, STOKKE® nosi stroške prevoza in s tem povezana tveganja do in od pooblaščenega prodajalca, od katerega je kupec izdelek kupil.

Vsak zamenjan ali popravljen del na izdelku je zajet v preostalem času trajanja garancije izdelka. V okviru garancije družba STOKKE® ne more biti odgovorna za napake na proizvodih, ki niso bili kupljeni pri pooblaščenih trgovcih (seznam pooblaščenih trgovcev na spletni strani [www.stokke.com](http://www.stokke.com)).

### Garancija proizvajalca ne velja v naslednjih primerih:

- V primeru sprememb ali popravil izdelka brez predhodnega pisnega dovoljenja družbe STOKKE®.
- Če so napake posledica malomarnosti ali nesreče in/ali uporabe ali vzdrževanja, ki nista v skladu z navodili za uporabo.
- Če je serijska številka izdelka poškodovana ali odstranjena.
- Če je bila škoda povzročena zaradi nenormalne obrabe izdelka.

- V primeru nepravilne namestitve ali namestitve delov drugih proizvajalcev, ki niso združljivi z izdelkom.
- V primeru nezgodne ali nenamerne poškodbe, napačne uporabe ali malomarnosti.
- V primeru nepravilne uporabe ali vzdrževanja izdelka.
- V primeru napak, poškodb ali obrabe na ročaju ali blagu, ki izhajajo iz normalne vsakodnevne uporabe izdelka.
- V primeru lukenj ali raztrganin na pnevmatikah.
- V primeru škode, ki izhaja iz popravil, izvedenih s strani nepooblaščenih oseb, ali neprimerne demontaže izdelka.

### Uveljavljanje garancije

Garancija proizvajalca ni v nobenem primeru prenosljiva in velja samo za prvega lastnika. STOKKE® je zavezan k izpolnjevanju garancije, samo če kupec predloži dokaz o nakupu z navedenim datumom nakupa. V primeru uveljavljanja garancije proizvajalca mora kupec vsako napako sporočiti pooblaščenemu prodajalcu, ki je v tem primeru prvi stik. Kupec mora vsako napako pooblaščenemu trgovcu sporočiti v dvajsetih dneh od odkritja napake.

**ВАЖНО - ПРОЧИТАЈТЕ ПАЖЉИВО И ЧУВАЈТЕ СЕ БУДУЋЕ РЕФЕРЕНЦЕ.  
 НЕСКЛАДНОСТ С ОВИМ УПУТАМА МОЖЕ УТЈЕЦАТИ НА СИГУРНОСТ ВАШЕГ ДЈЕТЕТА.**

## **UPOZORENJE**

- UPOZORENJE: Kolica YOYO+/YOYO<sup>2</sup>/YOYO<sup>3</sup> 0+ su prikladna za decu od rođenja do maksimalne težine 9 kg.
- UPOZORENJE: Nikada ne ostavljajte dete bez nadzora.
- UPOZORENJE: Proverite da li su svi mehanizmi za zaključavanje aktivirani pre upotrebe.
- UPOZORENJE: Proverite da li su mehanizmi za spajanje reverzibilnog naslona i koleyke za novorođenče pravilno aktivirana pre upotrebe.
- UPOZORENJE: Uvek koristite bezbednosni sistem.
- UPOZORENJE: Uvek koristite donji pojas u kombinaciji sa trbušnim i ramenim pojasom.
- UPOZORENJE: Da biste izbegli povrede, držite dete podalje kada rasklapate ili savijate proizvod.
- UPOZORENJE: Nemojte da dozvolite detetu da se igra ovim proizvodom.
- UPOZORENJE: Ovaj proizvod nije pogodan za trčanje ili koturanje.
- Maksimalno dopušteno opterećenje za potrošačku korpu je 10 kg.
- Maksimalno dopušteno opterećenje za mrežasti džep je 0.5 kg.
- Kolica su pogodna za prevoz samo jednog deteta.
- Nemojte koristite drugi pribor osim onog odobrenog ili koji obezbeđuje STOKKE®.
- Nemojte koristite druge rezervne delove osim onih odobrenih ili koje obezbeđuje STOKKE®.
- Vešanje predmeta ili tereta na ručku i/ili na zadnju stranu naslona i/ili na strane kolica može da umanjí njihovu stabilnost.
- Uvek zakočite kolica kada stavljate ili vadite dete iz njih.
- Kada su sklopljena, pobrinite se da se kolica čuvaju na mestu gde ne ugrožavaju da padnu na dete.

- Pre penjanja ili silaženja pokretnim ili običnim stepenicama, izvadite dete iz sedišta i preklopite kolica.
- Držite kolica dalje od otvorene vatre, grejača i drugih izvora jake toplote.
- Preporučuje se da se pokretni delovi periodično održavaju i čiste kako bi proverili ispravno funkcionisanje.
- Periodično proverite da mehanizmi za zaključavanje funkcionišu pravilno i da nisu oštećena, npr. nakon udarca.
- Kada se kolica koriste sa аутосједалицом, ово возило не замењује корпу или кревет. Ако ваше дете треба да спава, треба га ставити у креветић или кревет.
- Оквир колица YOYO<sup>3</sup> може се користити са наведеним ауто седиштем са одговарајућим адаптером на веб локацији: [stokke.com](http://stokke.com)
- Kolica YOYO+ 0+ su odobrena u skladu sa standardnom EN1888: 2012.
- Kolica YOYO<sup>2</sup> 0+ su odobrena u skladu sa standardnom EN1888-1: 2018.
- Kolica YOYO<sup>3</sup> 0+ su odobrena prema standardu EN1888-1: 2018+A1:2022.
- YOYO<sup>3</sup> 0+ колица су одобрена у складу са ИСО 31110: 2020.

## **NEGA I ODRŽAVANJE**

Za čišćenje rama kolica nemojte koristiti toksična ni abrazivna sredstva. Pomešajte rastvor vode sa malom količinom blagog, netoksičnog deterdženta. Nanesite na ram kolica vlažnom krpom. Nikada ne koristite jake deterdžente ili rastvarače. Delovi od tkanine mogu da se peru mašinski (maksimalna temperatura 30°C). Nikada ne koristite jake deterdžente ili sredstvo za beljenje. Ako želite da pohranite kolica na neki vremenski period, ne skladištite ih u vlažnom ili vrućem okruženju. Omogućite protok vazduha oko kolica i ne slažite ništa na njih. U slučaju kiše možete da koristite zaštitu za kišu (prodaje se zasebno). Ostavite kolica da se osuše pre sklapanja i odlaganja.

## GARANCIJA I SERVIS

Kao proizvođač, STOKKE® garantuje da usled normalne upotrebe proizvod radi bez ikakvih problema dve godine od datuma kupovine, u skladu sa uputstvima i tehničkim specifikacijama proizvoda. Etikete zalepljene na proizvode sa serijskim brojevima ne smeju da se uklanjaju ni u kojem slučaju. Ako je etiketa proizvoda uklonjena, garancija više ne važi.

### Pokriće garancije

Garancija proizvoda važi za sve proizvode brenda STOKKE®. Za kolica obuhvata:

- Sve proizvodne defekte šasije, rama i točkova.
- Sve delove od tekstila i pojaseve kolica STOKKE®.

Garancija STOKKE® je ograničena na zamenu ili popravku neispravnih delova bez naknade. Ako je popravka pokrivena garancijom proizvođača, STOKKE® će snositi troškove i rizik prevoza od i do ovlašćenog prodavca od koga je kupac kupio proizvod. Svaki zamenjen ili popravljen deo proizvoda biće pokriven tokom preostalog vremena garancije originalnog proizvoda. Pod garancijom, STOKKE® ne može biti odgovoran za nedostatke na proizvodima koji nisu kupljeni kod ovlašćenih prodavaca (spisak ovlašćenih prodavaca na sajtu [www.stokke.com](http://www.stokke.com)).

#### Garancija proizvođača ne primenjuje se u sledećim slučajevima:

- U slučaju izmene ili popravke proizvoda bez prethodnog pismenog odobrenja STOKKE®.
- Ako do nedostatka dođe iz nehata ili nesreće i/ili upotrebe ili održavanja koji nisu u skladu sa uputstvima u korisničkom vodiču.
- Ako je serijski broj proizvoda oštećen ili uklonjen.
- Ako su štete uzrokovane nenormalnim habanjem proizvoda.
- U slučaju pogrešnog montiranja ili ugradnje delova drugih proizvođača koji nisu kompatibilni sa ovim proizvodom.

- U slučaju slučajnog ili nenamernog oštećenja, zloupotrebe ili nemara.
- U slučaju nepravilnog skladištenja ili održavanja proizvoda.
- U slučaju kvara, oštećenja ili habanja ručke ili tekstila koji su rezultat svakodnevnog korišćenja proizvoda.
- U slučaju rupa ili oštećenja guma.
- U slučaju štete prouzrokovane popravkama sprovedenima od strane neovlašćenih lica ili nepravilnog rastavljanja proizvoda.

#### Garancija

Garancija proizvođača nikada nije prenosiva i može ju koristiti samo prvi vlasnik proizvoda. STOKKE® ima obavezu garancije samo ako klijent može podneti dokaz o kupovini gde se pominje datum kupovine. Ako traži garanciju proizvođača, kupac mora da prijavi oštećenje ovlašćenom prodavcu koji je u tom slučaju prvi kontakt. Svako oštećenje kupac mora prijaviti ovlašćenom prodavcu u roku od dvadeset dana od dana otkrića oštećenja.



**VIKTIGT - LÄS NU OCH HÅLL FÖR FRAMTID HÄR.  
 ICKE-EFTERLEVNAD MED DESSA ANVISNINGAR KAN PÅVERKA DITT BARN SÄKERHET.**

## **VARNING!**

- VARNING: YOYO+/YOYO<sup>2</sup>/YOYO<sup>3</sup> 0+ liggvagn kan användas till barn från födseln upp till maximalt 9 kg.
- VARNING: Lämna aldrig barnet utan tillsyn.
- VARNING: Före användning ska du säkerställa att alla låsanordningar är på.
- VARNING: Kontrollera att utrustningen till det fällbara ryggstödet och insatsen sitter fast som de ska före användning.
- VARNING: Använd alltid fasthållningssystemet.
- VARNING: Använd alltid selens grenbälte tillsammans med midje och axelbältet.
- VARNING: För att undvika skador, håll barn borta när du faller upp eller viker produkten.
- VARNING: Låt inte barnet leka med den här produkten.
- VARNING: Produkten passar inte att springa eller skata med.
- Inköpskorgens tillåtna last är 10 kg.
- Maximal tillåten last för nätfickan är 0,5 kg.
- Det är endast tillåtet att transportera ett barn i taget i liggvagnen.
- Använd endast tillbehör som godkänts eller levererats av STOKKE®.
- Använd endast reservdelar från STOKKE®.
- Om du hänger upp föremål på styret och/eller på ryggstödet baksida och/eller på sidan av sittvagnen, kan stabiliteten påverkas.
- I samband med att barnet placeras i eller tas ur liggvagnen bör parkeringsbromsen användas.
- När liggvagnen är ihopfälld måste den förvaras så att det inte finns risk att den faller över ett barn.
- Innan du åker uppför eller nedför rulltrappor eller går i trappor ska du ta ur barnet och fälla ihop liggvagnen.

- Se till att liggvagnen inte kommer i närheten av eld, element eller andra heta värmekällor.
- Vi rekommenderar att du underhåller och rengör rörliga delar med jämna mellanrum och kontrollerar att de fungerar som de ska.
- Säkerställ med jämna mellanrum att låsmekanismer fungerar som de ska och att de inte skadats t.ex. på grund av stötar.
- När barnvagnen används med en bilstol ersätter detta fordon inte en korg eller en säng. Om ditt barn behöver sova, bör de läggas i en barnsäng eller säng.
- YOYO<sup>3</sup> barnvagnsram kan användas med listad bilstol med rätt adapter på webbplatsen: [stokke.com](http://stokke.com)
- YOYO+ 0+ liggvagn är godkänd enligt EN1888: 2012.
- YOYO<sup>2</sup> 0+ liggvagn är godkänd enligt EN1888-1: 2018.
- Barnvagnen YOYO<sup>3</sup> 0+ har godkänts i enlighet med EN1888-1: 2018+A1:2022.
- YOYO<sup>3</sup> 0+ vagnen har godkänts i enlighet med ISO 31110:2020.

## SKÖTSEL OCH UNDERHÅLL

När du rengör vagnramen ska du använda ett oskadligt mildt rengöringsmedel. Blanda en lösning med vatten med en liten mängd mildt oskadligt tvättmedel. Applicera på ramen med en fuktig trasa. Använd aldrig starka tvättmedel eller lösningsmedel. De delar som utgörs av tyg kan tvättas i maskin (max. temperatur 30°C). Använd aldrig starka tvättmedel eller blekmedel.

Om du behöver ställa undan liggvagnen under en tid får den inte förvaras i fuktig eller varm miljö. Se till att luft flödar kring liggvagnen och placera ingenting i den. Använd regnskyddet vid regn (säljes separat). Låt barnvagnen torka innan den fälls ihop och förvaras.

# GARANTI OCH REKLAMATIONS-SERVICE

I egenskap av tillverkare garanterar STOKKE® felfri funktion av produkten under två år från inköpsdatumet vid normal användning enligt produktens anvisningar och tekniska specifikationer. Etiketerna som sitter fast på produkterna med serienummer får under inga omständigheter tas bort. Om produktetiketten tas bort gäller inte längre garantin.

## Garanti

Tillverkargarantin omfattar samtliga produkter av märket STOKKE®. För liggvagn omfattar garantin:

- Samtliga tillverkningsfel på chassit, ramen och hjulen.
- Samtliga textilier och selen till STOKKE® liggvagnar.

Garantin från STOKKE® omfattar endast utbyte eller reparation av felaktiga delar utan extra kostnad. Om reparationen omfattas av tillverkargarantin står STOKKE® för transportkostnaderna och eventuella risker som är förenade med transporten till och från den auktoriserade återförsäljaren varifrån produkten inhandlades.

Alla delar, såväl utbytt som reparerad produkt, kommer att täckas av originalproduktens garanti under den resterande tiden. Enligt garantin tar STOKKE® inte ansvar för produktfel om produkterna inte köpts från auktoriserade återförsäljare (förteckning över auktoriserade återförsäljare på [www.stokke.com](http://www.stokke.com)).

### Tillverkargarantin gäller inte i följande fall:

- I händelse av ändringar eller reparationer av produkten utan tidigare mottagande av skriftligt godkännande från STOKKE®.
- Om felen beror på vårdslöshet eller en olycka och/eller användning eller underhåll som inte utförts enligt anvisningarna i bruksanvisningen.
- Om produktens serienummer skadas eller tas bort.
- Om skadorna orsakas av onormalt slitage av produkten.

- Om reservdelar som härrör från andra tillverkare och inte är anpassade till produkten monteras eller installeras på ett felaktigt sätt.
- I händelse av oavsiktlig skada eller skada som uppkommit av misstag, missbruk eller försumlighet.
- I händelse av felaktig förvaring eller felaktigt underhåll av produkten.
- I händelse av fel, skada eller slitage på styret eller textilier som orsakats på grund av normal daglig användning av produkten.
- I händelse av hål i eller slitage på däcken.
- I händelse av skada som orsakats av reparationer som utförts av personer som saknar behörighet eller om produkten nedmonterats på ett felaktigt sätt.

### Garantianspråk

Tillverkargarantin får under inga omständigheter överlåtas och får endast användas av produktens förstagångsägare. Kunden kan endast åberopa garantin från STOKKE® mot uppvisande av köpbevis där inköpsdatum framgår. Om kunden vill göra anspråk på tillverkargarantin måste kunden rapportera alla felaktigheter till den auktoriserade återförsäljaren som är förstahandskontakt i det här fallet. Kunden måste rapportera alla felaktigheter till den auktoriserade återförsäljaren inom loppet av tjugo dagar från upptäckt.

สิ่งสำคัญ - อ่านอย่างระมัดระวังและรักษาความเป็นจริงในอนาคต  
ไม่ปฏิบัติตามคำแนะนำนี้อาจส่งผลต่อความปลอดภัยของเด็กของคุณ

## ⚠ คำเตือน

- คำเตือน: รถเข็นเด็ก YOYO+/YOYO<sup>2</sup>/YOYO<sup>3</sup>0+ เหมาะสำหรับเด็กตั้งแต่แรกเกิดถึงน้ำหนักสูงสุด 9 กก.
- คำเตือน: อย่าปล่อยเด็กไว้โดยไม่มีผู้ดูแล
- คำเตือน: ตรวจสอบเพื่อให้มั่นใจว่า ระบบล้อทุกทั้งหมดยังสามารถใช้งานได้ก่อนใช้งาน
- คำเตือน: ตรวจสอบเพื่อให้มั่นใจว่า อุปกรณ์ทั้งหมดได้ถูกติดตั้งอย่างถูกต้องก่อนใช้งาน
- คำเตือน : กรุณาใช้ระบบเข็มขัดนิรภัยล็อก 5 จุดอยู่เสมอ
- คำเตือน: ควรใช้ระบบสายรัดร่วมกับสายรัดเอวและสายคล้องไหล่อยู่เสมอ
- คำเตือน: ควรพับ และกางให้ห่างจากตัวเด็ก เพื่อหลีกเลี่ยงอุบัติเหตุที่สามารถเกิดขึ้นได้
- คำเตือน: อย่าปล่อยให้เด็กเล่นผลิตภัณฑ์นี้
- คำเตือน: ผลิตภัณฑ์นี้ไม่เหมาะสำหรับการวิ่ง หรือการเล่นสกี
- ความจุที่อนุญาตสูงสุดสำหรับตะกร้าช้อปปิ้งคือ 10 กก.
- ตะข่ายช่องใส่ของ รับน้ำหนักได้มากที่สุด 0.5 กก.
- รถเข็นนี้เหมาะสำหรับเด็กนั่งครึ่งละหนึ่งคนเท่านั้น.
- อย่าใช้อุปกรณ์เสริมใด ๆ นอกเหนือจากที่ STOKKE® รับรองหรือให้มา.
- อย่าใช้อะไหล่ใด ๆ นอกเหนือจากที่ STOKKE® ให้มา.
- การแขวนสิ่งต่าง ๆ ไว้ที่บริเวณมือจับ และ/หรือที่พนักหลัง และ/หรือที่ด้านข้างของรถเข็น อาจทำให้ความมั่นคงของรถเข็นลดลง.
- แนะนำให้ใช้เบรกรถสำหรับจอดในขณะที่น่าเด็กนั่ง หรืออุ้มออกจากรถเข็น.
- ในขณะที่ยืน ให้แน่ใจว่าเก็บรถเข็นในตำแหน่งซึ่งไม่เสี่ยงที่จะตกลงมาทับเด็ก.
- ก่อนที่จะขึ้นหรือลงบันไดเลื่อนหรือบันได ให้อุ้มเด็กออกจากที่นั่ง และพับรถเข็น.
- เก็บรถเข็นให้ห่างจากเปลวไฟ เครื่องทำความร้อน และแหล่งกำเนิดความร้อนอื่น ๆ.
- แนะนำให้รักษาและทำความสะอาดชิ้นส่วนที่เคลื่อนที่ได้เป็นประจำ เพื่อตรวจสอบว่าชิ้นส่วนทำงานอย่างถูกต้อง.
- ตรวจสอบให้แน่ใจเป็นระยะว่ากลไกการล็อกทำงานอย่างเหมาะสม และไม่มี ความเสียหายใด ๆ เช่น หลังจากที่มีการกระแทก.
- เมื่อใช้รถเข็นเด็กกับคาร์ซีทแล้วยานพาหนะนี้จะไม่แทนที่ตะกร้าหรือเตียง หากลูกของคุณต้องการนอนหลับพวกเขาควรวางเตียงหรือเตียงไว้
- เฟรมรถเข็นเด็ก YOYO<sup>3</sup> สามารถใช้กับคาร์ซีทในรถยนต์ที่ระบุพร้อมอะแดปเตอร์ที่เหมาะสมในเว็บไซต์: [stokke.com](http://stokke.com)

- รถเข็น YOYO+ 0+ ได้รับการรับรองว่าสอดคล้องกับมาตรฐาน EN1888: 2012.
- รถเข็น YOYO<sup>2</sup> 0+ ได้รับการรับรองว่าสอดคล้องกับมาตรฐาน EN1888-1: 2018.
- รถเข็นเด็ก The YOYO<sup>3</sup> 0+ ได้รับใบอนุญาตตามมาตรฐานความปลอดภัยของยุโรป EN1888-1: 2018+A1:2022
- รถเข็นเด็ก YOYO<sup>3</sup> 0+ ได้รับการรับรองตามมาตรฐาน ISO 31110: 2020

## การดูแลและการบำรุงรักษา

ในขณะที่ทำความสะอาดตัวรถเข็น ให้ใช้สารทำความสะอาดที่ไม่เป็นพิษ และไม่มีฤทธิ์กัด ผสมน้ำยาทำความสะอาดอย่างอ่อนที่ไม่เป็นพิษปริมาณเล็กน้อยลงในน้ำ เช็ดที่ตัวรถเข็นด้วยผ้าเปียกหมาด ๆ อย่าใช้ฟองซักฟอกที่มีฤทธิ์รุนแรงหรือตัวทำลาย สามารถใช้เครื่องซักผ้าซักชิ้นส่วนที่เป็นผ้าได้ (อุณหภูมิสูงสุดไม่เกิน 30°C) อย่าใช้ฟองซักฟอกที่มีฤทธิ์รุนแรงหรือน้ำยาฟอกขาว ถ้าจำเป็นต้องเก็บรถเข็นไว้เป็นระยะเวลานานพอสมควร อย่าเก็บในสภาพแวดล้อมที่ชื้นหรือร้อน ให้มีอากาศไหลเวียนรอบ ๆ รถเข็น และอย่าวางอะไรทับรถเข็น ในกรณีที่ฝนตก ให้ใช้ที่คลุมกันฝน (ขายแยกต่างหาก) เช็ดรถเข็นให้แห้งก่อนพับและจัดเก็บ

## การรับประกัน และบริการหลังการขาย

ในฐานะผู้ผลิต STOKKE® รับประกันว่าภายใต้การใช้งานปกติ ผลิตภัณฑ์จะทำงานโดยปราศจากปัญหาเป็นระยะเวลาสองปีนับจากวันที่ซื้อ เมื่อใช้งานตามขั้นตอนและข้อมูลจำเพาะด้านเทคนิคของผลิตภัณฑ์ ห้ามแกะฉลากที่ติดอยู่บนผลิตภัณฑ์ที่มีหมายเลขซีเรียลออก ไม่ว่าจะกรณีใด ๆ ถ้าฉลากของผลิตภัณฑ์ถูกแกะออก การรับประกันจะไม่ได้ใช้

## การคุ้มครองโดยการรับประกัน

การรับประกันของผู้ผลิตใช้กับผลิตภัณฑ์ทั้งหมดที่เป็นแบรนด์ STOKKE® สำหรับรถเข็น ครอบคลุมถึง:

- ขอบกพร่องจากการผลิตทั้งหมดบนตัวรถเข็น โครง และล้อ.
- ชิ้นส่วนที่เป็นผ้าและเข็มขัดทุกชิ้นของรถเข็น STOKKE®.

การรับประกันของ STOKKE® จำกัดที่การเปลี่ยน หรือการซ่อมชิ้นส่วนที่มีขอบกพร่อง โดยไม่มีค่าใช้จ่าย ถ้าการซ่อมได้รับความคุ้มครองโดยการรับประกันของผู้ผลิต STOKKE® จะรับผิดชอบค่าขนส่งและรับความเสี่ยงทั้งขาไปและกลับจากร้านค้าปลีกที่ไม่ได้รับการแต่งตั้งซึ่งผู้ซื้อซื้อผลิตภัณฑ์มา ชิ้นส่วนใด ๆ ที่ทดแทนให้ หรือผลิตภัณฑ์ที่ซ่อมแซมแล้ว จะได้รับความคุ้มครองเป็นเวลาที่เหลือของการรับประกันผลิตภัณฑ์ดั้งเดิม ภายใต้การรับประกัน STOKKE® ไม่สามารถรับผิดชอบถึงขอบกพร่องของผลิตภัณฑ์ซึ่งไม่ได้ซื้อจากร้านค้าปลีกที่ไม่ได้รับการแต่งตั้ง (รายการของร้านค้าปลีกที่ได้รับการแต่งตั้งบนเว็บไซต์ [www.stokke.com](http://www.stokke.com))

การรับประกันของผู้ผลิตใช้ไม่ได้กับกรณีต่อไปนี้:

- ในกรณีที่มีการดัดแปลงหรือซ่อมแซมผลิตภัณฑ์โดยไม่ได้รับอนุญาตเป็นลายลักษณ์อักษรจาก STOKKE® ก่อน.
- ถ้าขอบกพร่องมาจากการละเลย หรืออุบัติเหตุ และ/หรือการใช้งาน หรือการบำรุงรักษาที่ไม่เป็นไปตามขั้นตอนที่ระบุในคู่มือผู้ใช้.
- ถ้าหมายเลขซีเรียลของผลิตภัณฑ์เสียหาย หรือถูกแกะออกไป.
- ถ้าความเสียหายของผลิตภัณฑ์มีสาเหตุจากการสึกหรอของผลิตภัณฑ์ที่ผิดปกติ.
- ในกรณีที่มีการยึดไม่ถูกต้อง หรือการติดตั้งชิ้นส่วนจากผู้ผลิตอื่นที่ใช้ไม่ได้กับผลิตภัณฑ์.
- ในกรณีที่เกิดความเสียหายจากอุบัติเหตุ หรือไม่ได้ตั้งใจ การใช้ผิดวิธี หรือการละลาย.
- ในกรณีที่เก็บหรือบำรุงรักษาผลิตภัณฑ์อย่างไม่เหมาะสม.

- ในกรณีที่ขอบกพร่อง ความเสียหาย หรือการสึกหรอของมือจับหรือผ้าเกิดจากการใช้ผลิตภัณฑ์ประจำวันตามปกติ.
- ในกรณีที่มีรู หรือรอยฉีกขาดที่ยาง.
- ในกรณีที่ความเสียหายมีสาเหตุจากการซ่อมแซมโดยบุคคลที่ไม่ได้รับอนุญาต หรือการถอดชิ้นส่วนผลิตภัณฑ์อย่างไม่เหมาะสม.

### การเรียกร้องตามการรับประกัน

ในทุกกรณี การรับประกันของผู้ผลิตไม่สามารถโอนสิทธิ์ได้ และสามารถใช้ได้โดยผู้ซื้อที่เป็นเจ้าของลำดับแรกเท่านั้น STOKKE® รับประกันเฉพาะในกรณีที่ลูกค้าสามารถแสดงหลักฐานการซื้อ ที่มีการระบุวันที่ซื้อเท่านั้น ในกรณีที่มีการเรียกร้องตามการรับประกันของผู้ผลิต ลูกค้าต้องรายงานขอบกพร่องใด ๆ ที่มีไปยังร้านค้าปลีกที่ได้รับการแต่งตั้ง ซึ่งในกรณีนี้เป็นผู้ติดต่อรายแรก ลูกค้าต้องรายงานขอบกพร่องใด ๆ ไปยังร้านค้าปลีกที่ได้รับการแต่งตั้งภายในยี่สิบวันนับจากวันที่ค้นพบ.

**ÖNEMLİ - DİKKATLİCE OKUYUN VE GELECEK REFERANS İÇİN TUTUN.  
BU KILAVUZDA BULUNAN TALİMATLARA UYULMAMAŞI ÇOCUĞUNUZUN GÜVENLİĞİNİ  
ETKİLEYEBİLİR.**

## UYARI

- UYARI: YOYO+/YOYO<sup>2</sup>/YOYO<sup>3</sup> 0+ bebek arabası yeni doğan ve maksimum 9 kg ağırlığa kadar çocuklar için uygundur.
- UYARI: Çocuğunuzu asla gözetimsiz bırakmayınız.
- UYARI: Kullanmadan önce tüm kilit donanımlarının yerine oturduğundan emin olunuz.
- UYARI: Çevrilebilir arkalığın ek donanımlarının ve yeni doğan yuvasının kullanımdan önce doğru şekilde yerleştirildiğinden emin olunuz.
- UYARI: Daima engelleme sistemini kullanınız.
- UYARI: Daima bel ve omuz kemeriyle kombinasyon halindeki donanımın pantolon ağı kayışını kullanınız.
- UYARI: Yaralanmayı önlemek için ürünü açarken veya katlarken çocuğu uzak tutun.
- UYARI: Çocuğunuzun bu ürünle oynamasına izin vermeyiniz.
- UYARI: Bu ürün koşma veya kayma için uygun değildir.
- Alışveriş sepeti için izin verilen maksimum yük 10 kg'dır.
- Örgü cep için izin verilen maksimum yük 0,5 kg'dır.
- Bu bebek arabası aynı anda yalnızca bir çocuğu taşımaya uygundur.
- STOKKE® tarafından onaylanan ve sağlanan aksesuarlar dışında hiçbir aksesuar kullanmayınız.
- STOKKE® tarafından sağlananlar dışında hiçbir yedek parça kullanmayınız.
- Gidona ve/veya arkalığın arka kısmına ve/veya bebek arabasının yanlarına asılan eşyalar veya yükler bebek arabasının dengesini bozabilir.
- Çocuğu arabaya koyarken ya da arabadan çıkartırken park freninin devrede olması tavsiye edilir.
- Katlandığında, bebek arabasının çocuğun üzerine düşmeyeceği bir yerde muhafaza edildiğinden emin olunuz.

- Yürüyen merdivenlerden veya normal merdivenlerden inmeden veya çıkmadan önce, çocuğu arabadan çıkartınız ve arabayı katlayınız.
- Bebek arabasını açıktaki ateşlerden, ısıtıcılardan ve diğer kuvvetli yangın kaynaklarından uzak tutunuz.
- Düzgün çalışmasını kontrol etmek için hareketli parçaların periyodik olarak bakımının yapılması ve temizlenmesi tavsiye edilir.
- Kilitleme mekanizmalarının sorunsuzca çalıştığından ve herhangi bir hasar (örn. bir sarsıntıyı takiben) almadıklarından periyodik olarak emin olunuz.
- Puset araba koltuğuyla kullanıldığında, bu araç sepet veya yatağın yerini almaz. Çocuğunuzun uyuması gerekiyorsa, bebek karyolasına veya yatağa konulmalıdır.
- YOYO<sup>3</sup> puset çerçevesi, web sitesinde uygun adaptör ile listelenen araba koltuğu ile kullanılabilir: [stokke.com](http://stokke.com)
- YOYO+ 0+ bebek arabasının ile uyumluluğu onaylanmıştır EN1888: 2012.
- YOYO<sup>2</sup> 0+ bebek arabasının ile uyumluluğu onaylanmıştır EN1888-1: 2018.
- YOYO<sup>3</sup> 0+ çocuk arabası, EN1888-1: 2018+A1:2022 standardı uyarınca onaylıdır.
- YOYO<sup>3</sup> 0+ bebek arabası, ISO 31110:2020'ye göre onaylanmıştır.

## BAKIM VE MUHAFAZA

Bebek arabası şasisini temizlerken toksik olmayan, aşındırıcı olmayan temizleyici kullanınız. Toksik olmayan az miktarda hafif deterjanla su çözeltisini karıştırınız. Islak bezle bebek arabası şasisine uygulayınız. Asla güçlü deterjanları ve eriticileri kullanmayınız.

Kumaş parçalar makinede yıkanabilir olabilir (maksimum 30°C sıcaklık). Asla güçlü deterjanları ve çamaşır suyu kullanmayınız.

Bebek arabanızı bir süreliğine depoya koymanız gerekirse, nemli ve sıcak ortama koymayınız. Bebek arabası etrafında hava akışı sağlayınız ve üzerine bir şey yüklemeyiniz.

Yağmur yağması halinde yağmur örtüsünü kullanın (ayrı olarak satılmaktadır). Çocuk arabasını katlayıp saklamadan önce kurutunuz.

# GARANTİ VE SATIŞ SONRASI HİZMET

Bir üretici olarak STOKKE®, ürün talimatlarına ve teknik özelliklerine uyumlu olarak, normal kullanımlarda ürünlerin hiçbir problem olmadan satın alma tarihinden itibaren iki yıl süreyle çalışacağını garanti eder. Ürünlerin üzerinde bulunan seri numaralı etiketler hiçbir durumda çıkartılmaz. Ürün etiketi çıkartılırsa, garanti geçersiz hale gelir.

## Garanti kapsamı

Üretici garantisi STOKKE® markasının tüm Ürünleri için geçerlidir. Bebek arabaları için, şunları kapsar:

Mekanik yapı, şasi ve tekerlerdeki tüm üretim hataları.

STOKKE® bebek arabalarının tüm tekstil parçaları ve donanımları.

STOKKE® garantisi, hatalı parçaların değişimi veya onarımıyla sınırlıdır, ücretsizdir.

Onarım, üretici garantisi kapsamındaysa, STOKKE® taşıma ücretlerini ve riskini ürünü satın alan alıcının yetkili bayisinden üstlenecektir.

Herhangi bir parça, değiştirilmiş veya onarılmış Ürün orijinal ürün garantisinin kalan süresi boyunca sigortalanacaktır. Garanti altında, STOKKE® yetkili bayilerden satın alınmayan (yetkili bayilerin listesi [www.stokke.com](http://www.stokke.com) web sitesindedir) ürünlerdeki hatalardan sorumlu tutulamaz.

### Üretici garantisi şu durumlarda geçersizdir:

- STOKKE® önceden yazılı izni olmadan ürün modifikasyonu veya onarımı durumlarında.
- Hatalar, ihmal veya bir kaza ve/veya kullanım kılavuzundaki talimatlara uymayan kullanım ya da bakımdan kaynaklanıyorsa.
- Ürün seri numarası hasar görmüş veya çıkartılmışsa.
- Hasarlar Ürünün anormal aşınmalarından kaynaklanıyorsa.
- Ürünle uyumlu olmayan diğer üreticilerden kaynaklanan parçaların yanlış montajı veya kurulumu durumunda.

- Kazara veya istemsizce meydana gelen hasar, yanlış kullanım veya ihmal durumunda.
- Ürünün uygunsuz depolanması veya bakımı durumunda.
- Ürünün normal günlük kullanımından kaynaklanan gidon veya kumaşlarda kusur, hasar veya aşınma durumunda.
- Lastiklerdeki delik veya yırtılma durumunda.
- Yetkilendirilmemiş kişilerin yürüttüğü onarımlardan veya yanlış ürün demontajından kaynaklanan hasar durumunda.

### Garanti talebi

Üretici garantisi hiçbir durumda aktarılabilir değildir ve ürünün yalnızca ilk kullanıcısı tarafından kullanılabilir. STOKKE®, yalnızca müşterinin satın alma tarihini belirten satın alma kanıtı sunması durumunda garanti zorunluluklarına sahiptir. Üretici garantisi talep edilmesi durumunda tüketici, bu durumda ilk iletişim kurulacak yetkili bayiye her türlü kusuru rapor etmelidir. Her türlü kusur, tüketici tarafından yetkili bayiye ortaya çıktığı yirmi gün içerisinde rapor edilmelidir.



**重要信息 – 請仔細閱讀並保留以供將來參考。**  
**如未能按照本手冊中說明內容，有可能會影響您孩童的安全。**

## 警告

- 警告：YOYO+/YOYO<sup>2</sup>/YOYO<sup>3</sup> 0+ 嬰兒推車適用於新生兒至體重最大 9 公斤的孩童。
- 警告：當兒童乘坐時，看護人不要離開。
- 警告：使用推車前確保所有鎖定裝置都已處於鎖定狀態。
- 警告：使用推車前檢查可掉換靠背及初生臥兜的連接裝置都已正確地鎖上。
- 警告：兒童乘坐時必須使用安全帶。
- 警告：務必將胯部安全帶與腰帶和肩帶結合使用。
- 警告：當展開或折疊此產品時，請確保孩子與產品保持距離。
- 警告：切勿讓孩童玩耍本產品。
- 警告：本產品不適用於跑步或溜冰。
- 購物籃的最大核准載重為 10 公斤。
- 網袋的最大核准載重為 0.5 公斤。
- 本嬰兒推車適用於一次僅承載一名孩童。
- 切勿使用非 STOKKE® 所認可或提供的任何配件。
- 切勿使用非 STOKKE® 所提供的任何備用零件。
- 在嬰兒推車手把及/或背架背面及/或兩側吊掛物品或重物，可能損及嬰兒推車穩定性。
- 當將孩童放入嬰兒推車內或抱離嬰兒推車時，請啟動煞車鎖定。
- 收折時，請確定將嬰兒推車存放在不會倒下壓傷孩童的地方。
- 上下電扶梯或樓梯前，請將孩童抱離座位並收折嬰兒推車。
- 請將嬰兒推車遠離明火、加熱器及其他強烈熱源。
- 建議定期維護及清潔活動零件，以檢查是否正確運作。
- 請定期檢查鎖定機構功能是否正常未受到任何損傷，例如在撞擊後。
- 當嬰兒車與汽車座椅同時使用時，此組合不能代替嬰兒睡籃或睡床。如果您的嬰兒需要睡覺，請將嬰兒放在嬰兒床或床上。

- YOYO<sup>3</sup> 車架可配合指定汽車座椅及連接器一同使用，詳情請瀏覽官網：[stokke.com](http://stokke.com)
- YOYO+ 0+ 嬰兒推車經認證符合 EN1888: 2012.
- YOYO<sup>2</sup> 0+ 嬰兒推車經認證符合 EN1888-1: 2018.
- YOYO<sup>3</sup> 0+ 嬰兒推車經認證符合 EN1888-1: 2018+A1:2022認證。
- YOYO<sup>3</sup> 0+ 嬰兒推車已通過ISO31110:2020認證。

## 保養與維護

清潔嬰兒推車的車架時，請使用無毒、無磨蝕性清潔劑。將水與少量溫和無毒的清潔劑混合成溶液。可用濕布擦拭車架。切勿使用強力清潔劑或溶劑。

布面部分可機器洗滌（最高溫度 30°C）。切勿使用強力清潔劑或漂白劑。

如您需要將嬰兒推車存放，切勿存放在潮濕或高溫環境中。讓嬰兒推車周圍有空氣流通，切勿在上面堆放任何物品。

下雨時，請使用防雨罩（獨立發售）。讓嬰兒推車乾燥後，再收折及存放。

## 產品保固與售後服務

製造商 STOKKE® 保證在正常使用情況下，產品自購買日起為期兩年內，按照產品說明書和技術規格都能無任何問題運作。貼在產品上帶有序號的標籤在任何情況下都不得移除。若產品標籤已移除，則保固即失效。

## 產品保固範圍

製造商保固適用於 STOKKE® 品牌所有產品。關於嬰兒推車，保固範圍涵蓋：

- 在底座、車架和車輪上的所有製造瑕疵。
- STOKKE® 嬰兒推車的所有布面部分和安全帶。

STOKKE® 保固僅限於免費更換或維修有瑕疵的零件。若維修涵蓋於製造商保固內，則 STOKKE® 將承擔從產品購買者到授權零售商的往返運輸費用與風險。任何零件、更換或維修過的產品都將涵蓋於原產品保固期的剩餘時間內。即使在保固期內，STOKKE® 對非購自授權零售商的產品瑕疵無需承擔責任（授權零售商名單請上 [www.stokke.com](http://www.stokke.com) 網站）。

製造商保固不適用於下列情況：

- 產品的修改或維修事先無 STOKKE® 書面許可。
- 若瑕疵來自疏忽或意外事故及／或未按照使用指南說明使用或維護。
- 若產品序號被破壞或移除。
- 若損傷是由產品的異常耗損所造成。
- 不正確裝置或安裝來自其他製造商與本產品不相容的零件。
- 發生意外或非故意損傷、誤用或疏忽。
- 產品的存放或維護不當。
- 因產品的一般日常使用所導致手把或布面上有瑕疵、損傷或耗損。
- 輪胎上有破洞或裂痕。
- 由未授權人員執行維修或不當拆卸本產品所造成的損傷。

## 產品保固聲明

製造商保固在任何情況下都不得轉讓，並僅供產品的第一手所有者使用。STOKKE® 僅在客戶能出示列有購買日期的購買證明時，才具有擔保義務。要求製造商保固時，任何瑕疵都必須由客戶向本產品首次所接觸的授權零售商提出。任何瑕疵都必須由客戶在發現後二十天內向授權零售商提出。

**ВАЖЛИВО - ЧИТАТИ ДЕРЖАВНО ТА ПОДЕРЖАЙТЕ ДЛЯ МАЙБУТНЄЇ ДОВІДКИ НЕВИКОНАННЯ ЦИХ ІНСТРУКЦІЙ МОЖЕ ВПЛИнути НА БЕЗПЕКУ ВАШОЇ ДИТИНИ.**

## **ЗАСТЕРЕЖЕННЯ**

- **ЗАСТЕРЕЖЕННЯ.** Візок YOYO+/YOYO<sup>2</sup>/YOYO<sup>3</sup> 0+ призначений для немовлят і малюків із максимальною вагою 9 кг.
- **ЗАСТЕРЕЖЕННЯ.** Ніколи не залишайте дитину без нагляду.
- **ЗАСТЕРЕЖЕННЯ.** Перед використанням перевірте з'єднання всіх фіксуючих пристроїв.
- **ЗАСТЕРЕЖЕННЯ.** Перед початком використання переконайтесь, що кріплення відкидної спинки та люльки для новонародженого з'єднані правильно.
- **ЗАСТЕРЕЖЕННЯ.** Завжди використовуйте систему пасків безпеки.
- **ЗАСТЕРЕЖЕННЯ.** Завжди використовуйте паховий пасок системи безпеки разом із поясом і плечовим пасками.
- **ЗАСТЕРЕЖЕННЯ.** Щоб запобігти травмуванню, складайте та розкладайте візок лише тоді, коли в ньому немає дитини.
- **ЗАСТЕРЕЖЕННЯ.** Не дозволяйте дитині гратися з цим виробом.
- **ЗАСТЕРЕЖЕННЯ.** Цей візок не призначений для бігу або катання на ньому.
- Максимальне допустиме навантаження кошика для покупок складає 10 кг.
- Максимальне допустиме навантаження сітчастої кишені складає 0.5 кг.
- У цьому візку можна перевозити лише одну дитину водночас.
- Не використовуйте інші аксесуари, окрім схвалених або наданих компанією STOKKE®.
- Не використовуйте інші запасні деталі, окрім наданих компанією STOKKE®.
- Перевезення речей або вантажу на ручці та/чи відкидній спинці або збоку візка може негативно вплинути на його надійність.
- Під час посадки або виймання дитини з візка рекомендується використовувати гальма.
- Зберігайте візок у складеному вигляді в місці, де немає ризику його перекидання на дитину.

- Перш ніж підніматися чи спускатись сходами або ліфтом, вийміть дитину та складіть візок.
- Не користуйтеся візком біля відкритого вогню, нагрівачів та інших джерел сильного тепла.
- Для підтримання належного стану візка рекомендується періодично чистити рухомі частини.
- Періодично перевіряйте роботу механізму фіксації на наявність будь-яких пошкоджень, наприклад, після удару чи поштовху.
- Коли коляска використовується з автомобільним сидінням, цей транспортний засіб не замінює кошик чи ліжко. Якщо вашій дитині потрібно спати, їх слід покласти в ліжечко або ліжко.
- Рама для колясок YOYO<sup>3</sup> може використовуватися з переліченим автокріслом із належним адаптером на веб-сайті: [stokke.com](http://stokke.com)
- Візок YOYO+ 0+ схвалено відповідно до стандарту EN1888: 2012.
- Візок YOYO<sup>2</sup> 0+ схвалено відповідно до стандарту EN1888-1: 2018.
- Коляску YOYO<sup>3</sup> 0+ схвалено відповідно до стандарту EN1888-1: 2018+A1:2022.
- Коляска YOYO<sup>3</sup> 0+ була схвалена відповідно до ISO 31110: 2020.

## **ДОГЛЯД ТА ОБСЛУГОВУВАННЯ**

Для чищення рами візка використовуйте нетоксичний та неабразивний очисник. Використовуйте розчин води та невеликої кількості м'якого нетоксичного миючого засобу. Протріть раму візка вологою ганчіркою. Не використовуйте сильнодіючі миючі засоби або розчинники.

Текстильні частини візка можна прати у пральній машині при максимальній температурі 30°C. Не використовуйте сильнодіючі миючі засоби або відбілювач. Якщо вам необхідно зберігати візок протягом певного періоду часу, зберігайте його у прохолодному приміщенні з доступом повітря та нормальним рівнем вологи, а також не кладіть нічого на візок.

У разі дощу користуйтеся чохлам від дощу (продається окремо). Перед складанням і зберіганням коляска має висохнути.

# ГАРАНТІЯ ТА ОБСЛУГОВУВАННЯ ПІСЛЯ ПОКУПКИ

Як виробник компанія STOKKE® гарантує, що при правильному використанні виріб слугуватиме вам упродовж двох років із моменту покупки відповідно до інструкції та технічних характеристик виробу. У жодному разі не знімайте з виробу етикетки із зазначеними на них серійними номерами. Якщо етикетку з виробу знято, гарантія втрачає свою чинність.

## Дія гарантії

Гарантія виробника поширюється на всі вироби бренду STOKKE®. Для візків вона поширюється на:

- Всі виробничі дефекти шасі, рами та коліс.
- Всі текстильні частини та систему безпеки візків STOKKE®.

Гарантія STOKKE® обмежується безкоштовною заміною або ремонтом пошкоджених частин. Якщо ремонт покривається гарантією виробника, компанія STOKKE® бере на себе витрати й ризики під час транспортування від і до авторизованої точки продажу, де покупець здійснив покупку.

Herhangi bir parça, değiştirilmiş veya onarılmış Ürün orijinal ürün garantisinin kalan süresi boyunca sigortalıdır. Garanti altında, STOKKE® yetkili bayilerden satın alınmayan (yetkili bayilerin listesi [www.stokke.com](http://www.stokke.com) web sitesindedir) ürünlerdeki hatalardan sorumlu tutulamaz.

### Гарантія виробника не діятиме в таких випадках:

- У разі переобладнання чи ремонту виробу без попереднього письмового дозволу компанії STOKKE®.
- Якщо пошкодження виникли внаслідок недбалості чи випадковості та/або через обслуговування з недотриманням інструкції.

- Якщо серійний номер виробу пошкоджено або видалено.
- Якщо пошкодження виникли внаслідок невідповідного використання виробу.
- У випадку неправильної збірки або встановлення деталей інших виробників, несумісних із виробом.
- У випадку раптового або ненавмисного пошкодження, неправильного використання чи недбалості.
- У випадку неправильного зберігання чи обслуговування виробу.
- У випадку пошкоджень або зношення ручки чи текстильних частин, що виникають внаслідок звичайного щоденного використання виробу.
- У випадку проколювання або розриву шин.
- У випадку пошкоджень, що виникли внаслідок ремонту, проведеного неавторизованими особами або неправильного розбирання виробу.

### Гарантійні вимоги

Гарантія виробника в жодному випадку не передається та може використовуватись лише першим власником виробу. STOKKE® несе гарантійні зобов'язання лише у випадку, коли клієнт може надати доказ здійснення покупки із зазначеною датою покупки. У разі виникнення претензії по гарантії виробника покупець повинен повідомити про будь-який дефект у першу чергу авторизовану точку продажу. Покупець повинен повідомити про будь-який дефект авторизовану точку продажу протягом двадцяти днів із моменту його виявлення.

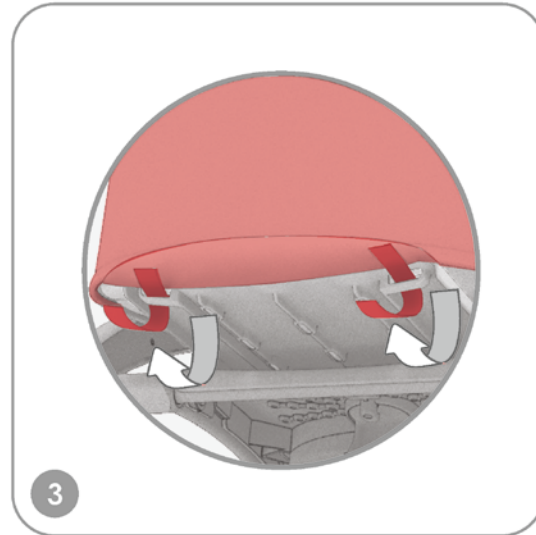
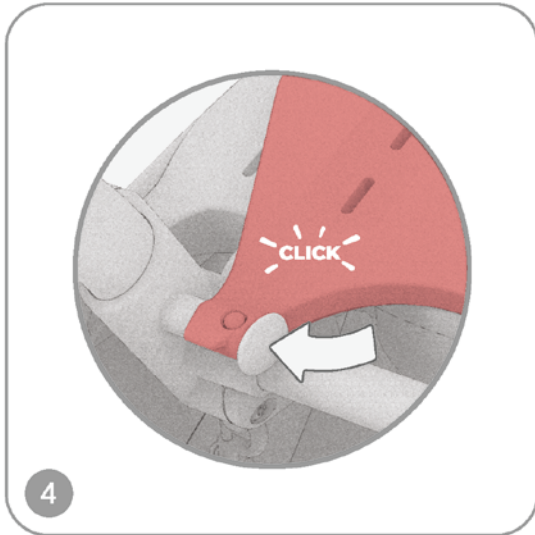
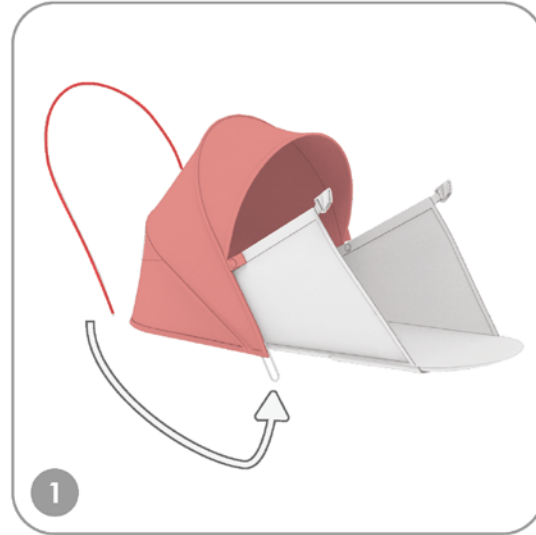



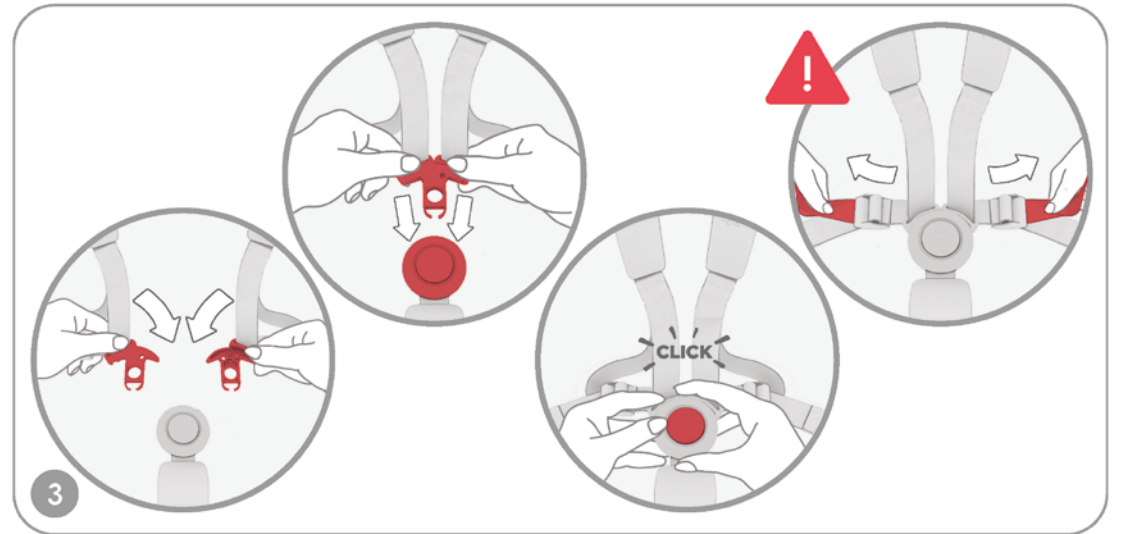
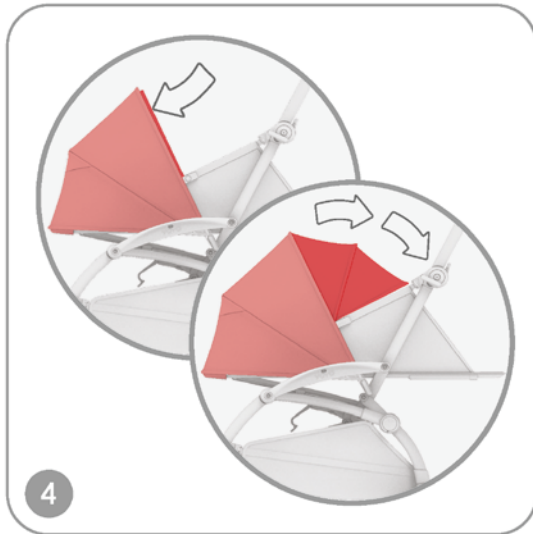
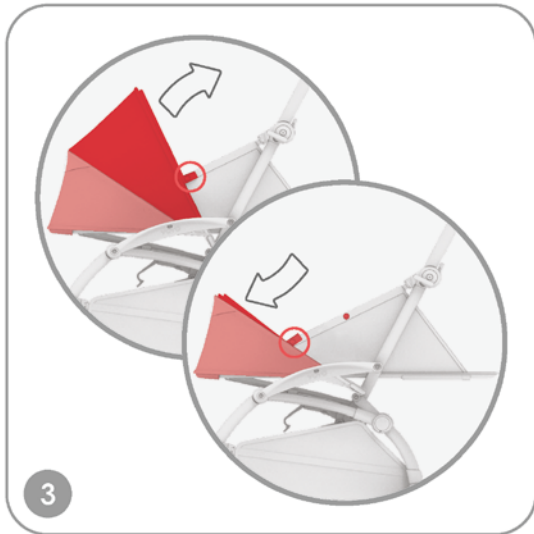
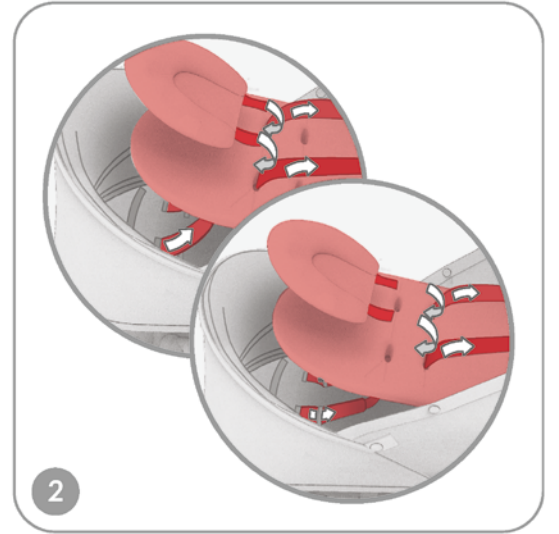
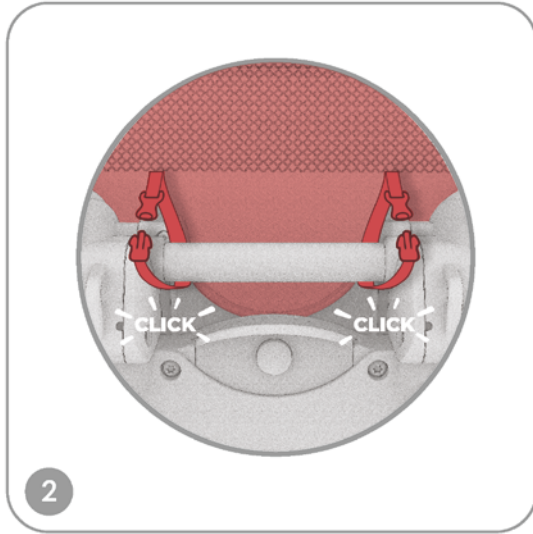
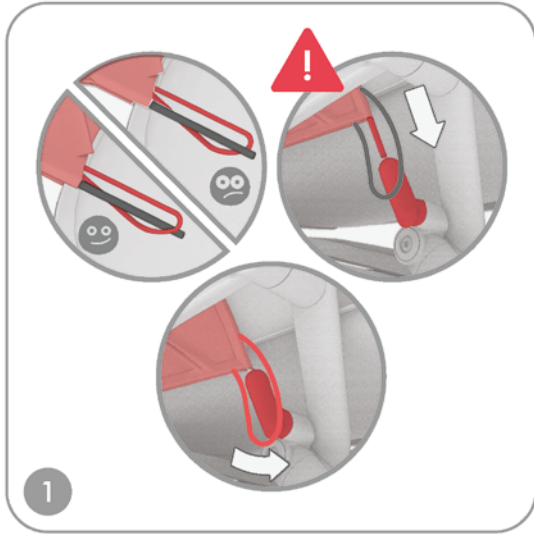



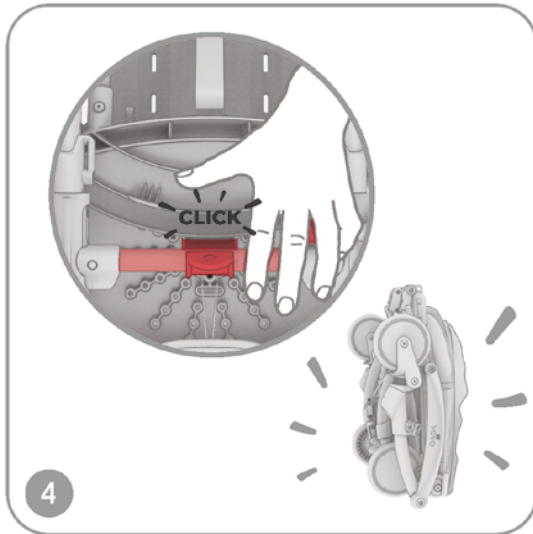
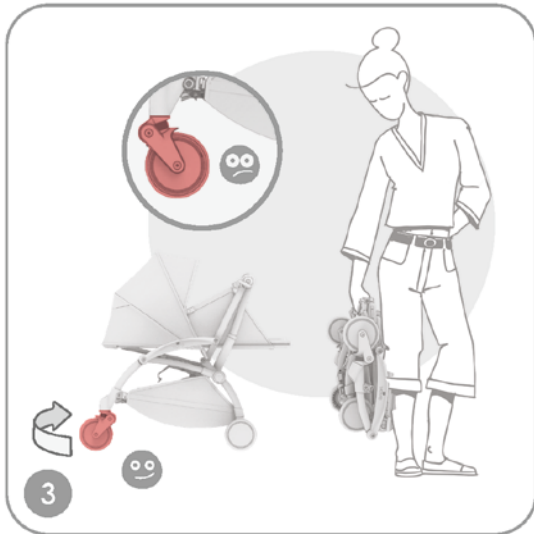
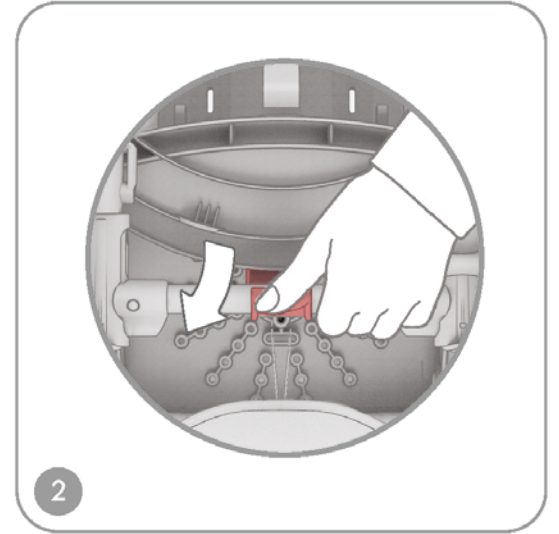

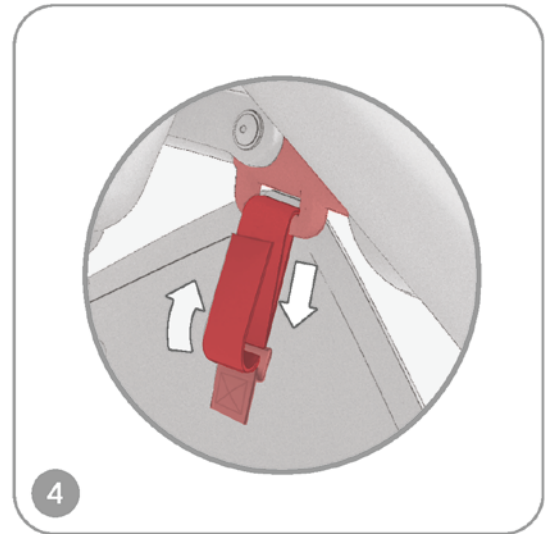
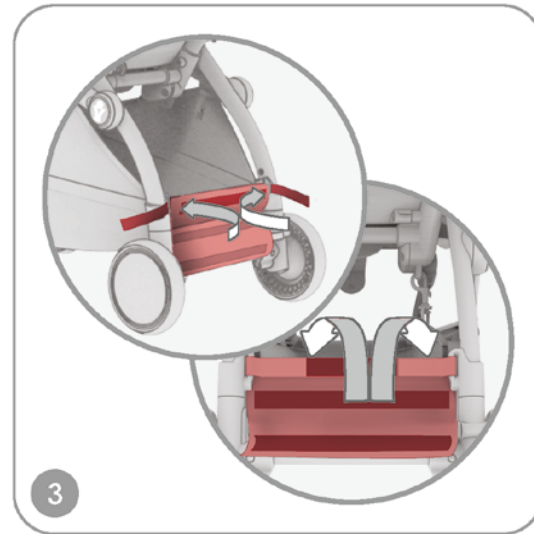
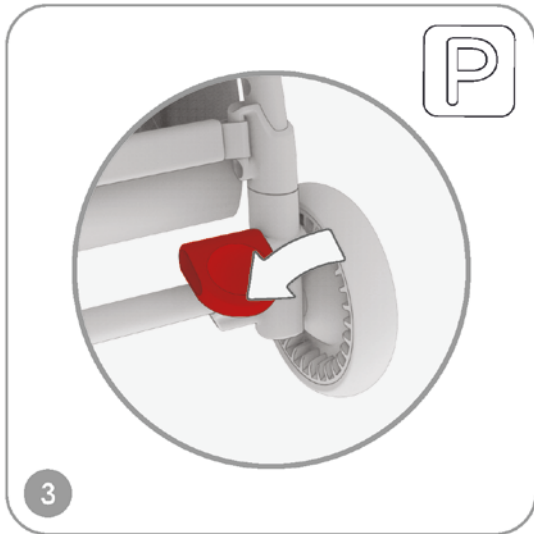
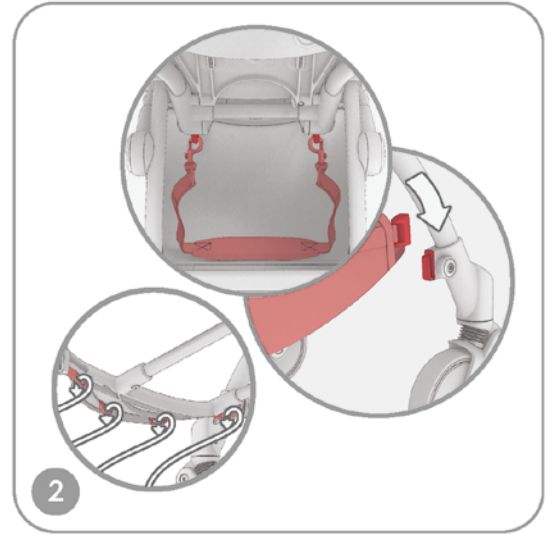
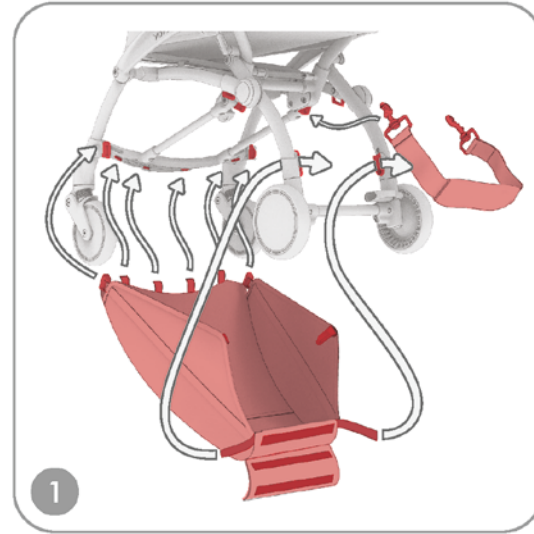
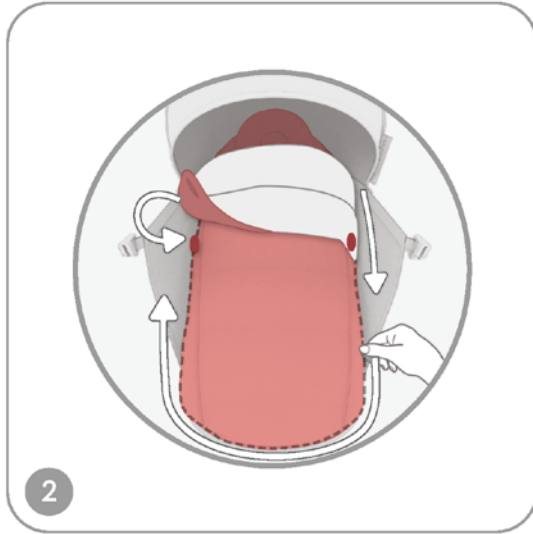





[www.stokke.com](http://www.stokke.com)

---

Design français / Fabriqué en Chine  
French design / Made in China

**STOKKE**

**STOKKE AS**

PO. BOX 707, N-6001 Ålesund, Norway

**STOKKE LLC**

262 Harbor Drive, 3rd Floor, Stamford, CT, 06902. USA

Call us: +1 877-978-6553

---

1064499\_A

Impression à l'encre de soja sur papier recyclé  
Printed with soy ink on recycled paper